

Das Haustürenbuch

Haustüren mit Liebe zum Detail



Haustüren „Made in Germany“



Firmengründer Ursula und Johann Graute,
Geschäftsführer Uwe Graute

über **50** Jahre Erfahrung

... für die Zukunft

Die Firma Graute GmbH & Co. KG aus dem ostwestfälischen Verl kann als mittelständiges Familienunternehmen auf eine erfolgreiche über 50-jährige Firmengeschichte zurückblicken.

Bei uns finden Sie alles unter einem Dach:

Die Produktentwicklung, die Fertigung sowie die Verwaltung.

Innovative Technik in den Bereichen Einbruchhemmung und Wärmedämmung, die präzise Verarbeitung, die Zuverlässigkeit und das anspruchsvolle Design sind einige unserer zahlreichen Qualitätsbausteine.

Unser Markenzeichen ist die verschweißte Konstruktion.

Neben erhöhter Stabilität bewirkt sie glatte und nahtlose Profilübergänge ohne störende sichtbare Gehrungen.

Diese verschweißte Eckverbindungskonstruktion macht die Graute-Tür zu etwas ganz Besonderem und zu einem unvergleichlichen Original „Made in Germany“.





☞ Eine repräsentative Haustür heißt Sie und Ihre Gäste herzlich willkommen. Sie prägt den Eingangsbereich und vermittelt das Gefühl stilvoller Behaglichkeit.

Die Gestaltung der eigenen vier Wände spiegelt Ihre einzigartige Persönlichkeit wider. Wir bieten Ihnen über 250 verschiedene Modelle unterschiedlicher Stilrichtungen. Die große Auswahl an Farben sowie Verglasungen eröffnet Ihnen unendlich viele Gestaltungsmöglichkeiten. Die hochwertigen Haustüren von Graute gewähren Ihnen geprüfte Sicherheit, Wertbeständigkeit und Pflegeleichtigkeit. Durch die überzeugende Qualität wird Ihnen Ihre Tür lange Freude bereiten.

*Darauf geben wir Ihnen
Brief und*



Geben Sie sich nicht mit weniger zufrieden

und vertrauen Sie auf unsere Erfahrung.

Die verschweißte Eckkonstruktion: Perfekt und unverwechselbar

Während im konventionellen Aluminiumbau alle Profile an den Gehrungen gesteckt und geklebt werden, wird bei uns jeder einzelne Profilstoß in aufwändigen Arbeitsschritten durch eine Verschweißung verbunden.

Das komplette Element wird in sechs Arbeitsgängen geschliffen, anschließend tauchvorbehandelt

Eine glatte Oberfläche ohne sichtbare Profilübergänge.

und pulverbeschichtet. Viel Erfahrung und Geschick sind erforderlich, um das meisterhafte Ergebnis zu erzielen:

Die exklusivste aller Eckverbindungen bietet neben ausgezeichneter Stabilität, erhöhter Korrosionsbeständigkeit und besonderer Pflegeleichtigkeit eine Eleganz, die eine konventionell gefertigte

Tür niemals erreichen kann.

Die hohe Fertigungstiefe unserer Türen ist ein Garant für höchste Qualität. Unsere innovativen Entwicklungen stellen immer wieder den technischen Vorsprung unserer Produkte unter Beweis.



Alle Profilstöße werden in handwerklicher Präzisionsarbeit verschweißt.



Jede Schweißnaht wird in sechs aufwändigen Arbeitsschritten geschliffen.



Die perfekte Eckverbindung nach erfolgter Oberflächenbeschichtung.

Erkennen Sie den Unterschied?



Spielend leichte Pflege durch nahtlose Profilübergänge

Inhalt

Über uns	2 - 3
Die Eckverschweißung / Inhalt	4 - 5
Modellübersicht	6 - 11
Squareline	12 - 137
Baseline	138 - 233
Sprossentüren	234 - 285
Beratung / Individuelle Gestaltung	286 - 287
Wärmedämmung	288 - 289
Türsysteme	290 - 293
Sicherheit	294 - 296
Farben	297
Glas	298 - 299
Briefkastenanlagen	300 - 301
Griffe	302 - 304
Zubehör	305
Vordächer	306 - 307
Fenster	308
Hebe-Schiebe-Anlagen	309
Wohnungseingangstüren	310
Laubengangtüren	311

Modellübersicht „Serie Squareline“

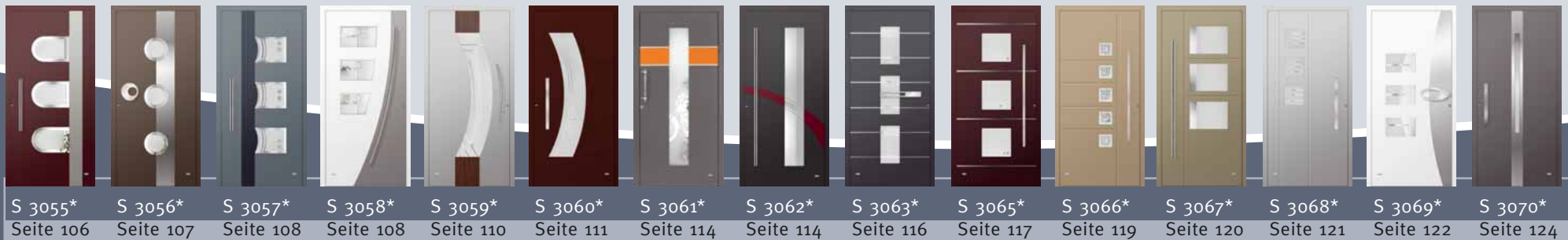



S 1030* Seite 28
 S 1031* Seite 28
 S 1035* Seite 30
 S 1036* Seite 31
 S 1037* Seite 32
 S 1038* Seite 34
 S 1040* Seite 36
 S 1045* Seite 36
 S 1050* Seite 36



S 1110* Seite 38
 S 1112 Seite 39
 S 1114 Seite 40
 S 1115 Seite 40
 S 1117 Seite 42
 S 1135* Seite 43



S 1645* Seite 57
 S 1650* Seite 58



S 1715 Seite 60
 S 1725 Seite 61



S 2030* Seite 63
 S 2032* Seite 64
 S 2035* Seite 65
 S 2036* Seite 66



S 3010* Seite 67
 S 3011* Seite 68
 S 3015* Seite 69
 S 3016* Seite 70
 S 3017* Seite 71
 S 3018* Seite 72



S 3035* Seite 88
 S 3037* Seite 89
 S 3038* Seite 90
 S 3039* Seite 91
 S 3041* Seite 93
 S 3043* Seite 94
 S 3044* Seite 97
 S 3047* Seite 98
 S 3048* Seite 99
 S 3049* Seite 100
 S 3050* Seite 102
 S 3051* Seite 102
 S 3052* Seite 103
 S 3053* Seite 105
 S 3054* Seite 106

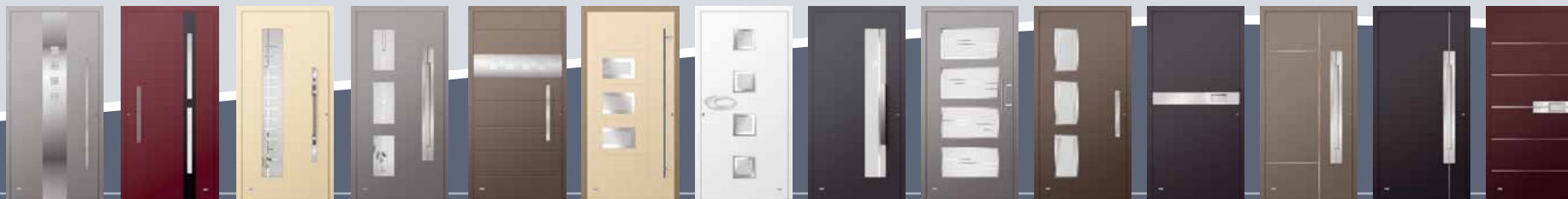

S 3071* Seite 125
 S 3072* Seite 126
 S 3073* Seite 127
 S 3075* Seite 128
 S 3076* Seite 129
 S 3077* Seite 130
 S 3078* Seite 132
 S 3079* Seite 134
 S 3081* Seite 133
 S 3082* Seite 134
 S 3091* Seite 135
 S 3092* Seite 135
 S 3093* Seite 136
 S 3094* Seite 137

* Dieses Modell ist auch in „beidseitig flügelüberdeckend“ lieferbar.

Modellübersicht „Serie Baseline“





5010 Seite 150 5015 Seite 150 5017 Seite 151 5018 Seite 152 5020 Seite 153 5030 Seite 154



5070 Seite 169 5071 Seite 170 5072 Seite 171 5073 Seite 172 6000* Seite 175 6001* Seite 176 6002* Seite 177 6005* Seite 180 6010* Seite 180



6052* Seite 196 6055* Seite 197 6056* Seite 198 6061* Seite 199 6062* Seite 199 6065* Seite 200 6066* Seite 201 6070* Seite 203 6071* Seite 204 6073* Seite 206 6074* Seite 208 6077* Seite 208



7050 Seite 223 7061* Seite 224 7071* Seite 225 7072* Seite 226 7095 Seite 227 8001* Seite 228 8031* Seite 230 8032* Seite 231 8033* Seite 232 8034 Seite 233

* Dieses Modell ist auch in „beidseitig flügelüberdeckend“ lieferbar.

Modellübersicht „Serie Sprossentüren“

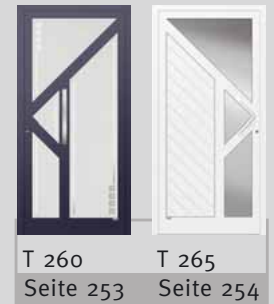





S 1000 Premium (beidseitig aufgesetzt), RAL 9007 graualuminium
Glas Float klar, Griff 1982 Edelstahl 600 mm, Zubehör



S 1000 außen aufgesetzt

Willkommen in der GRAUTE Türenwelt



S 1005 gefräst außen aufgesetzt, DB 703 dunkelgrau matt
Glas 1G001 (Float teilmattiert), Griff 1760 Edelstahl mit Einleger
ähnlich Holzart Wenge



Tür: S 1005 gefräst, außen aufgesetzt
Vordach: V 1300



S 1005 geätzt, außen aufgesetzt



**S 1006 Premium (beidseitig aufgesetzt), RAL 9016 weiß matt /
Edelstahl-Optik, Glas Satinato weiß, Griff 1704 Edelstahl**

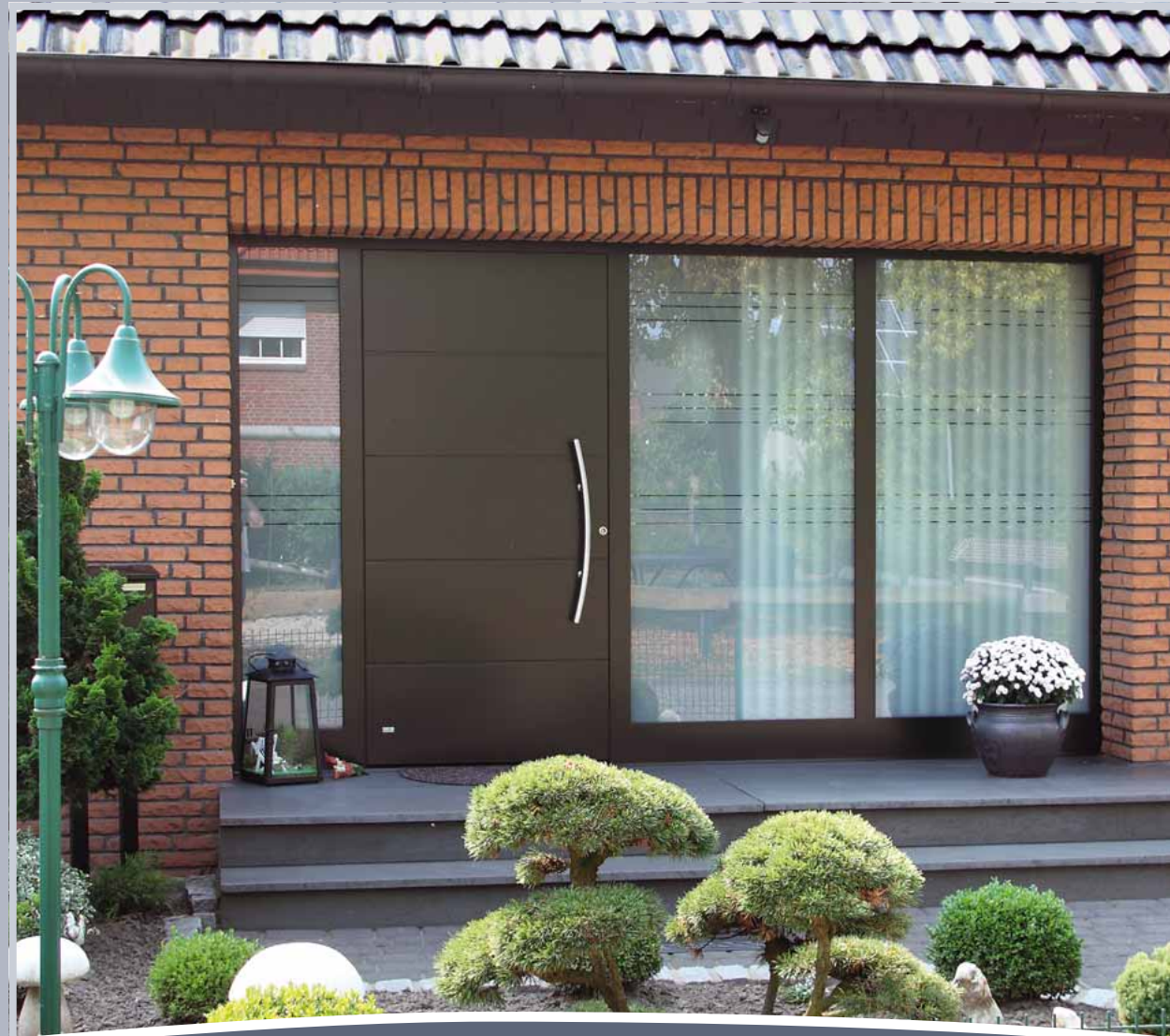

**S 1005 gefräst, außen aufgesetzt
in Sonderausführung**



S 1007 gefräst, Premium (beidseitig aufgesetzt), DB 703 dunkelgrau matt
Glas Float gestrahlt mit klarem Rand, Griff 1953 Edelstahl / EV1



S 1007 gefräst, außen aufgesetzt



S 1008 gefräst, außen aufgesetzt

S 1008 gefräst, Premium (beidseitig aufgesetzt), RAL 9006 weißaluminium
RAL 7015 schiefergrau matt, Glas Float klar, Griff 1989 Edelstahl 600 mm



Feinste präzise geschliffene SWAROVSKI ELEMENTS verleihen der teilmattierten Glaskreation im Seitenteil dieser Haustür Brillanz und einen Hauch von Luxus. Die glitzernden Schmuckstücke befinden sich geschützt im Scheibenzwischenraum der Verglasung.



S 1009 geätzt, Premium (beidseitig aufgesetzt)
PLF 10 beige metallic feinstruktur, Glas 1S001 (Float teilmattiert mit SWAROVSKI ELEMENTS), Griff 1701 Edelstahl



S 1009 geätzt, außen aufgesetzt

Lebensqualität für Ihr Zuhause



S 1010 außen aufgesetzt, RAL 9016 weiß
Glas Gothic weiß, Griff 1410 Bronze



S 1015 eingesetzt, PLC 34 dunkelbraun
metallic, Glas Madera weiß gewölbt
Griff 1410 Bronze



S 1016 eingesetzt, RAL 9016 weiß /
Edelstahl-Optik, Glas Mastercarre weiß
Griff 1980 Edelstahl



S 1017 geätzt, außen aufgesetzt

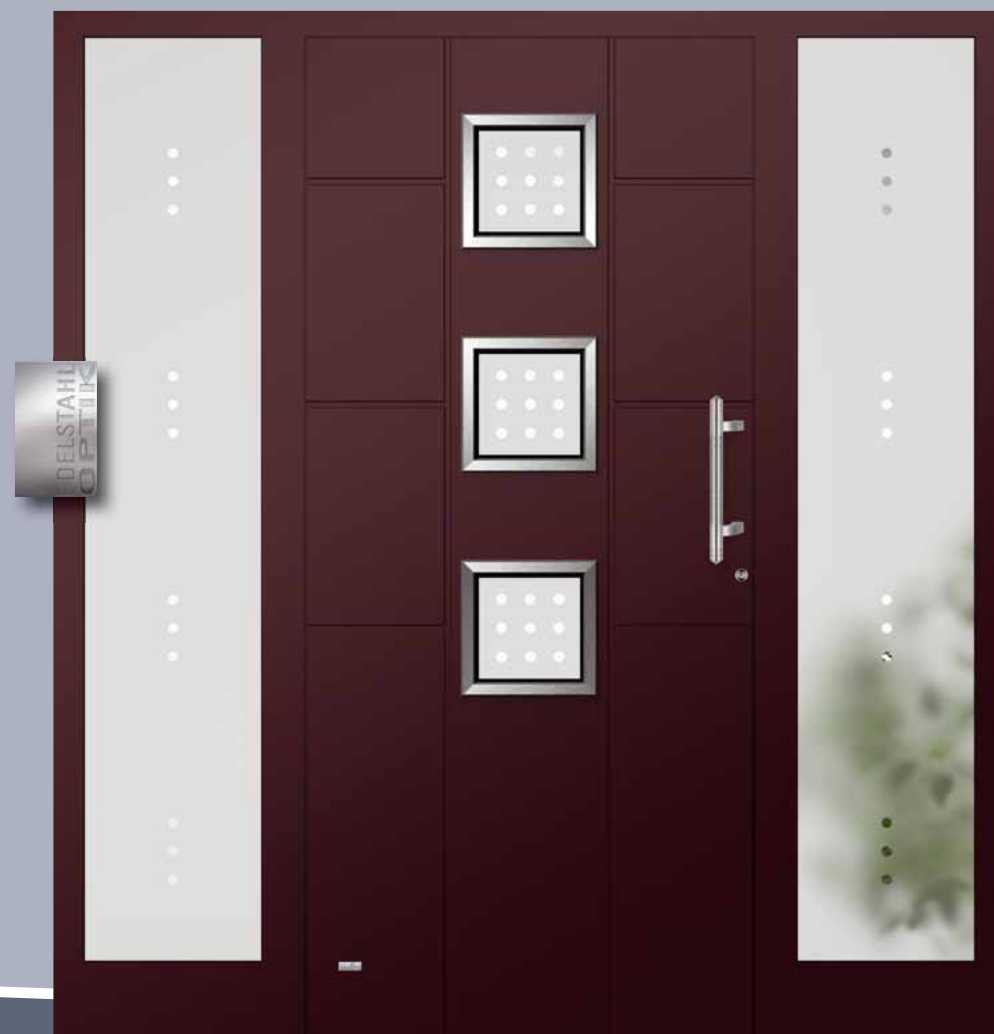

S 1017 geätzt, außen aufgesetzt, RAL 3007 schwarzrot matt / Edelstahl-Optik
Glas 1G003 (Float teilmattiert), Griff 1936 Edelstahl

Haustüren, die Freude machen



S 1018 gefräst, außen aufgesetzt, RAL 9016 weiß / Edelstahl-Optik
Glas 1Too1 (Float teilmattiert mit Applikationen), Griff 1953 Edelstahl / EV1



S 1018 gefräst, außen aufgesetzt, DB 703 dunkelgrau matt
Glas 1Roo1 (Float in unterschiedlicher Intensität teilmattiert mit Rillenschliff und Applikationen), Griff 1989 Edelstahl 600 mm



S 1019 gefräst, Premium (beidseitig aufgesetzt), DB 703 dunkelgrau matt / Edelstahl-Optik, Glas 1G005 (Float teilmattiert), Griff 1704 Edelstahl



S 1019 außen aufgesetzt



S 1019 außen aufgesetzt, RAL 9016 weiß
Glas 1G004 (Float teilmattiert), Griff 1796 Edelstahl



S 1019 außen aufgesetzt, PLF 50 blau feinstruktur /
Edelstahl-Optik, Glas 10001 (Stopsol super silber
teilmattiert), Griff 1980 Edelstahl



Tür: S 1019 außen aufgesetzt
Vordach: V 3010 in Sonderausführung

Perfektion in Aluminium und Glas



S 1019 eingesetzt, RAL 9007 graualuminium / Edelstahl-Optik
Glas 1T002 (Float teilmattiert mit Applikationen), Griff 1781 Edelstahl



S 1021 außen aufgesetzt, PLF 79 graubraun feinstruktur
Glas 1U003 (Float in unterschiedlicher Intensität teilmattiert)
Griff 1951 Edelstahl / EV1



S 1021 außen aufgesetzt



S 1022 außen aufgesetzt, RAL 9007 graualuminium / Edelstahl-Optik
Glas 1Goo8 (Float teilmattiert), Griff 1765 Edelstahl





S 1022 eingesetzt



S 1025 eingesetzt, RAL 3004 purpurrot matt / RAL 9007 graualuminium
Glas 1G009 (Float teilmattiert), Griff 1950 Edelstahl



S 1030 eingesetzt, RAL 1013 perlweiß matt /
Edelstahl-Optik, Glas Masterligné weiß
Griff 1982 Edelstahl 600 mm



S 1031 gefräst, außen aufgesetzt, RAL 9007
graualuminium / Edelstahl-Optik, Glas 1G010
(Float teilmattiert), Griff 1935 Edelstahl



S 1031 gefräst, Premium (beidseitig aufgesetzt), RAL 3004 purpurrot matt / RAL 7015 schiefergrau matt / Edelstahl-Optik, Glas 1G011 (Float teilmattiert), Griff 1951 Edelstahl / EV1



S 1031 gefräst, außen aufgesetzt



S 1035 eingesetzt



S 1035 außen aufgesetzt, RAL 9016 weiß matt / Edelstahl-Optik
Glas 1G012 (Float teilmattiert), Griff 1870 Edelstahl

Modern und klassisch zugleich



S 1035 eingesetzt, RAL 1019 graubeige matt
Glas Float gestrahlt mit klarem Rand
Griff 1982 Edelstahl 600 mm



S 1036 eingesetzt, RAL 7016 anthrazitgrau
matt / Edelstahl-Optik, Glas 1G014 (Float
teilmattiert), Griff 1980 Edelstahl



S 1036 außen aufgesetzt, PLF10 beige metallic
feinstruktur, Griff 1978 Edelstahl
(Abbildung mit integriertem Fingerscanner
als Sonderzubehör)



S 1037 Premium (beidseitig aufgesetzt)



S 1037 außen aufgesetzt, RAL 9016 weiß / Edelstahl-Optik
Glas 1G015 (Float teilmattiert), Griff 1937 Edelstahl, Zubehör



S 1037 Premium (beidseitig aufgesetzt)

PLF 95 schwarzgrau feinstruktur / Edelstahl-Optik
Glas 1T003 (Float in unterschiedlicher Intensität teilmattiert
mit Applikationen), Griff 1706 Edelstahl



S 1037 Premium (beidseitig aufgesetzt)



S 1038 Premium (beidseitig aufgesetzt)



S 1038 Premium (beidseitig aufgesetzt)
DB 703 dunkelgrau matt / Edelstahl-Optik
Glas 1Doo1 (Float teilmattiert in 3D-Optik)
Griff 1982 Edelstahl 600 mm



S 1038 Premium (beidseitig aufgesetzt), RAL 3007 schwarzrot matt /
Edelstahl-Optik, Glas 1Ro02 (Float in unterschiedlicher Intensität
teilmattiert mit Rillenschliff und Applikationen)
Griff 1704 Edelstahl



S 1038 Premium (beidseitig aufgesetzt)



S 1040 außen aufgesetzt, RAL 9016 weiß
 Glas Float klar, Griff 1771 Edelstahl



S 1045 gefräst, außen aufgesetzt, RAL 9007
 graualuminium / RAL 7024 graphitgrau matt
 Glas Satinato weiß, Griff 1760 Edelstahl mit
 Einleger in RAL 7024 graphitgrau matt



S 1050 gefräst, außen aufgesetzt, PLF 50 blau feinstruktur
 Glas 1To09 (Float teilmattiert mit Applikationen)
 Griff 1769 Edelstahl Länge 1133 mm



S 1050 geätzt, außen aufgesetzt, PLF 79 graubraun feinstruktur /
Edelstahl-Optik, Glas 1Go16 (Float teilmattiert)
Griff 1989 Edelstahl 600 mm

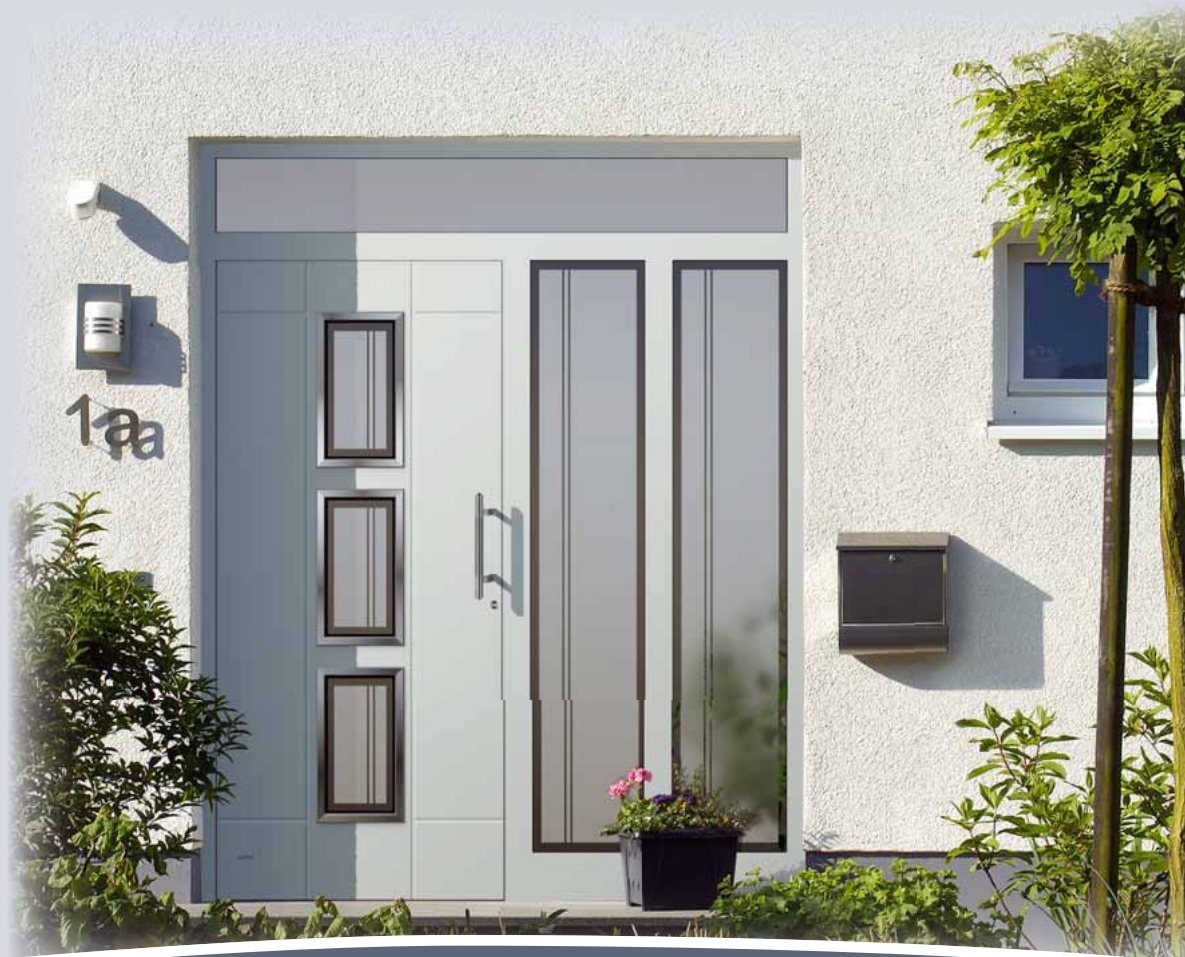

S 1050 geätzt, außen aufgesetzt



S 1110 eingesetzt, RAL 9016 weiß
Glas 1B001 (Bleiverglasung), Griff 1980 Edelstahl



S 1112 außen aufgesetzt, RAL 5020 ozeanblau matt
Glas 1G017 (Float teilmattiert), Griff 1790 Edelstahl



S 1112 außen aufgesetzt



S 1114 außen aufgesetzt, RAL 9007 graualuminium /
RAL 9016 weiß, Glas 1Go18 (Float teilmattiert)
Griff 1780 Edelstahl



S 1115 außen aufgesetzt, RAL 9006 weißaluminium
Glas 1To10 (Float in unterschiedlicher Intensität teilmattiert
mit Applikationen), Griff 1980 Edelstahl





S 1115 außen aufgesetzt



S 1115 außen aufgesetzt, RAL 7009 grüngrau matt
Glas 10002 (Eisblumenglas mit Ecken aus Überfangglas grün mit Stern), Griff 1412 Bronze



S 1117 außen aufgesetzt



**S 1117 außen aufgesetzt, PLF 95 schwarzgrau
feinstruktur, Glas 1Go19 (Float teilmattiert)
Griff 1980 Edelstahl**



S 1135 eingesetzt, DB 703 dunkelgrau matt
Glas 1T004 (Float teilmattiert mit Applikationen)
Griff 1950 Edelstahl



S 1135 Premium (beidseitig aufgesetzt)
RAL 9016 weiß, Glas 1B002 (Bleiverglasung)
Griff 1920 Messing verchromt, Zubehör



S 1210 eingesetzt, PLF 79 graubraun feinstruktur / RAL 9007 graualuminium
Glas Mastercarre weiß, Griff 1950 Edelstahl





S 1210 eingesetzt



S 1225 eingesetzt, RAL 3007 schwarzrot matt /
Edelstahl-Optik, Glas Delta weiß, Griff 1950
Edelstahl



S 1310 außen aufgesetzt, RAL 9016 weiß, Glas Float klar
Griff 1950 Edelstahl





S 1310 außen aufgesetzt



S 1315 eingesetzt, DB 703 dunkelgrau matt
Glas Float gestrahlt mit klarem Rand, Griff 1780 Edelstahl



S 1410 eingesetzt, RAL 5011 stahlblau matt / RAL 9007 grau-aluminium, Glas Satinato weiß, Griff 1980 Edelstahl



S 1410 außen aufgesetzt



S 1420 außen aufgesetzt, DB 703 dunkelgrau matt / Edelstahl-Optik
 Glas 1T005 (Float teilmattiert mit Applikationen), Griff 1980 Edelstahl



S 1425 außen aufgesetzt, RAL 9007 graualuminium
 Glas 1B003 (Bleiverglasung), Griff 1950 Edelstahl



S 1425 außen aufgesetzt, RAL 9016 weiß
Glas 1Go21 (Float teilmattiert), Griff 1951 Edelstahl / EV1



S 1425 eingesetzt

Harmonie in Form und Farbe



S 1510 eingesetzt, RAL 7024 graphitgrau matt /
Edelstahl-Optik, Glas Float klar, Griff 1950 Edelstahl



S 1515 außen aufgesetzt, RAL 9006 weißaluminium
matt / RAL 7046 telegrau 2 matt, Glas 1Go22 (Float
teilmattiert), Griff 1768 Edelstahl 600 mm



S 1515 geätzt, außen aufgesetzt



S 1515 geätzt, außen aufgesetzt, RAL 9016 weiß, Glas 1Doo2 (Float teilmattiert in 3D-Optik), Griff 1791 Edelstahl



S 1600 außen aufgesetzt, PLF 76 beigebraun
feinstruktur, Glas 1Go29 (Float teilmattiert
mit integrierter variabler Hausnummer)
Griff 1928 Edelstahl



S 1600 außen aufgesetzt



S 1600 außen aufgesetzt, RAL 3007 schwarzrot matt
Glas 1Go27 (Float teilmattiert), Griff 1731 Edelstahl



S 1630 außen aufgesetzt, RAL 3005 weinrot matt / RAL 7015
schiefergrau matt, Glas Mastercarre weiß, Griff 1953 Edelstahl / EV1



S 1630 außen aufgesetzt, RAL 9016 weiß,
Glas 1B004 (Bleiverglasung)
Griff 1980 Edelstahl



S 1631 eingesetzt, RAL 9016 weiß /
Edelstahl-Optik, Glas Mastercarre weiß
Griff 1950 Edelstahl



S 1631 außen aufgesetzt



S 1636 eingesetzt, RAL 5003 saphirblau matt / RAL 9016 weiß matt
Glas Float klar, Griff 1925 Edelstahl



S 1636 eingesetzt, RAL 9016 weiß, Glas 1G023
(Float teilmattiert), Griff 1980 Edelstahl



S 1645 außen aufgesetzt, RAL 4004 bordeauxviolett matt, Glas 1U001 (Float in unterschiedlicher Intensität teilmattiert), Griff 1791 Edelstahl



S 1645 eingesetzt, RAL 9016 weiß, Glas 1L001 (Float in unterschiedlicher Intensität teilmattiert mit Lackierung), Griff 1947 Messing verchromt



S 1645 eingesetzt

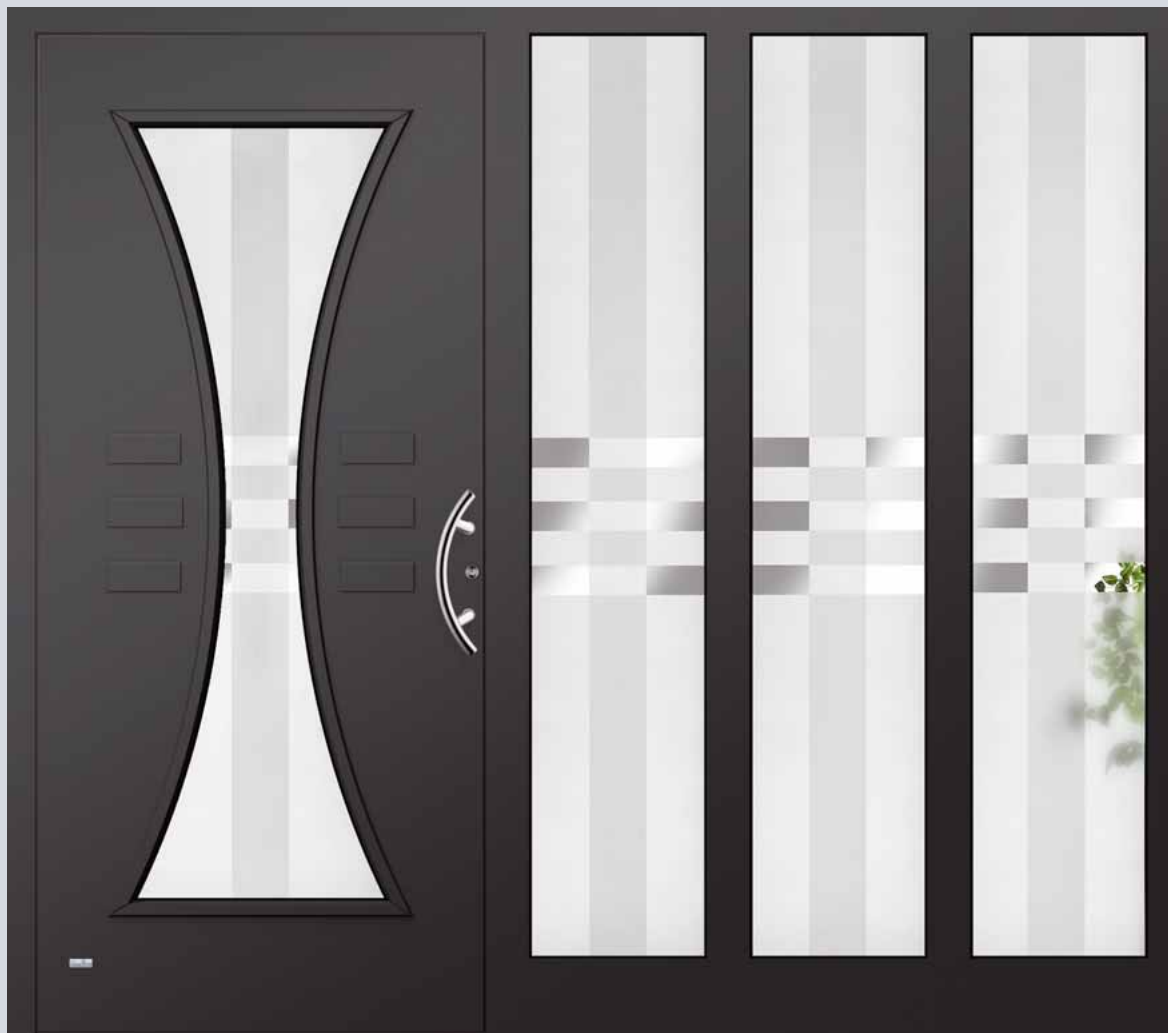

S 1650 außen aufgesetzt, RAL 7016 anthrazitgrau feinstruktur matt, Glas 1U002 (Float in unterschiedlicher Intensität teilmattiert), Griff 1790 Edelstahl



S 1650 außen aufgesetzt

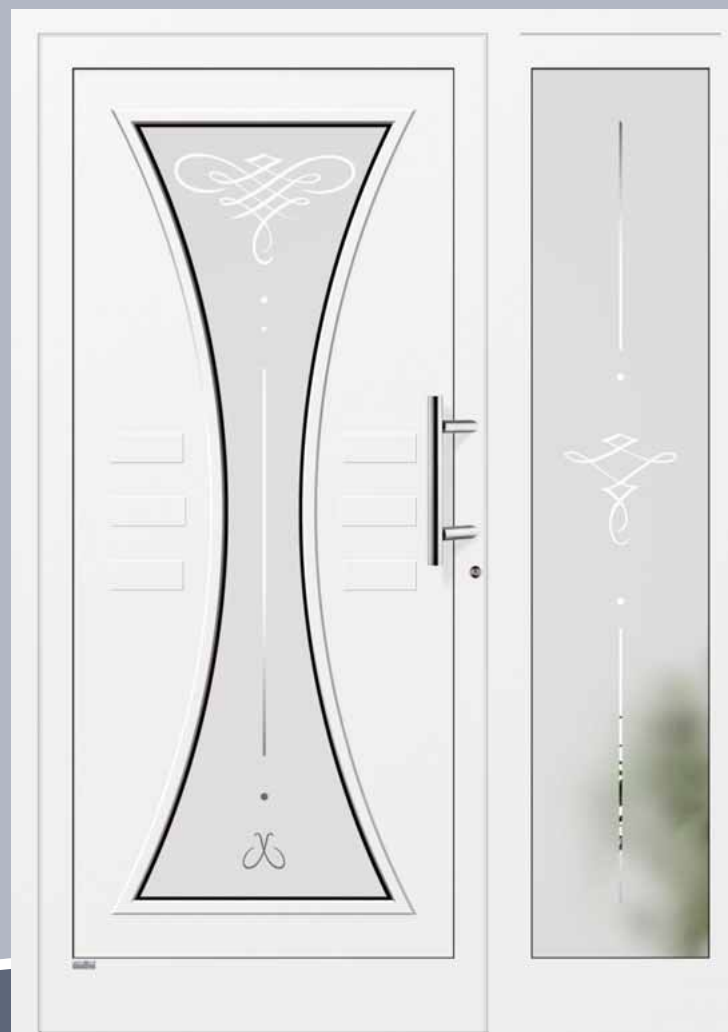

S 1650 eingesetzt, RAL 9016 weiß, Glas 1G024
(Float teilmattiert), Griff 1980 Edelstahl



S 1650 außen aufgesetzt, RAL 8015 kastanien-
braun matt, Glas 1T006 (Stopsol super silber
teilmattiert mit Applikationen)
Griff 1950 Edelstahl



S 1715 außen aufgesetzt, DB 703 dunkelgrau matt
Glas 1G025 (Float teilmattiert), Griff 1982 Edelstahl 600 mm



S 1715 außen aufgesetzt



S 1715 außen aufgesetzt, RAL 5014 taubenblau matt, Glas 1T007 (Stopsol super silber teilmattiert mit Applikationen)
Griff 1925 Edelstahl



S 1725 außen aufgesetzt, RAL 9016 weiß / Edelstahl-Optik
Glas 1T008 (Float teilmattiert mit Applikationen), Griff 1791 Edelstahl



S 1725 eingesetzt, RAL 5011 stahlblau matt / Edelstahl-Optik
Glas 1Go26 (Float teilmattiert), Griff 1950 Edelstahl



S 1725 außen aufgesetzt



S 2030 eingesetzt, PLF 10 beige metallic feinstruktur /
Edelstahl-Optik, Glas 2Goo1 (Float teilmatteiert), Griff
1980 Edelstahl



S 2030 eingesetzt



Tür: S 2032 eingesetzt
Vordach: V 1400



S 2032 außen aufgesetzt, RAL 9016 weiß /
Edelstahl-Optik, Glas 2Goo2 (Float teil-
mattiert), Griff 1769 Edelstahl 1180 mm



S 2032 eingesetzt



S 2035 eingesetzt, RAL 9016 weiß / Edelstahl-Optik, Glas 2G003 (Float teilmattiert), Griff 1981 Edelstahl 1650 mm



S 2035 außen aufgesetzt



S 2036 eingesetzt, RAL 3007 schwarzrot matt /
Edelstahl-Optik, Glas 2G005 (Float teilmattiert)
Griff 1980 Edelstahl



S 2036 Premium (beidseitig aufgesetzt)
PLF 70 dunkelgrau feinstruktur mit weißen Sprenkeln /
Edelstahl-Optik, Glas 2G004 (Float teilmattiert)
Griff 1734 Edelstahl



S 2036 eingesetzt, RAL 9016 weiß / Edelstahl-
Optik, Glas 2T001 (Float teilmattiert
mit Applikationen), Griff 1980 Edelstahl



Fast alle Außendekore im Bereich der Füllungen S3000 sind flächig eingearbeitet und sorgen damit für eine pflegeleichte Oberfläche.



S 3010 außen aufgesetzt, DB 703 dunkelgrau matt / Edelstahl-Optik
Glas 3G001 (Float teilmattiert), Griff 1982 Edelstahl 600 mm



S 3011 außen aufgesetzt, DB 703 dunkelgrau matt / Edelstahl-Optik, Glas Satinato weiß, Griff 1768 Edelstahl 600 mm



S 3011 außen aufgesetzt

Design, das überzeugt

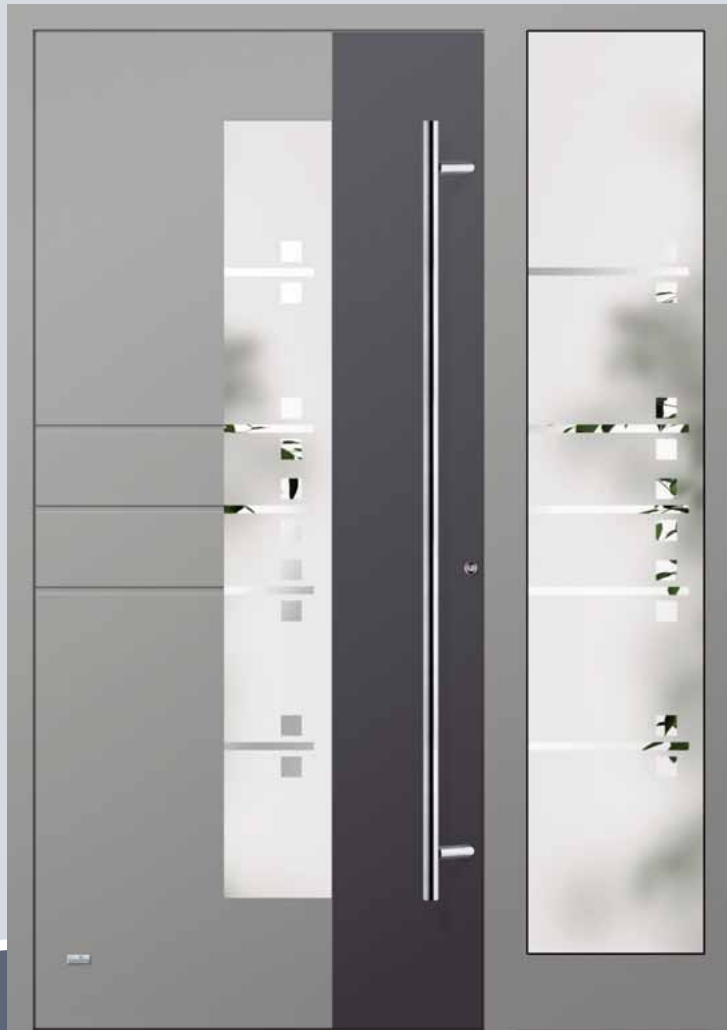

S 3015 gefräst, außen aufgesetzt, RAL 7042 verkehrsgrau A matt /
RAL 7015 schiefergrau matt, Glas 3G002 (Float teilmattiert)
Griff 1981 Edelstahl 1612 mm



S 3015 außen aufgesetzt in Sonderausführung



S 3016 gefräst, Premium (beidseitig aufgesetzt), RAL 7016 anthrazitgrau matt / RAL 3004 purpurrot matt, Glas 3G003 (Float teilmattiert), Griff 1982 Edelstahl 600 mm



S 3017 außen aufgesetzt



Die partiell mikromattierte Verglasung unterstreicht das puristische Konzept dieser Haustür. Dezente Noblesse erhält das ansprechende Modell durch im Inneren der Isolierglaseinheit aufgebrachte Glasornamente. Jede dieser Applikationen ist ein von Hand bearbeitetes Unikat, dessen faszinierendes Funkeln durch reflektierendes Licht erzielt wird.



S 3017 außen aufgesetzt, RAL 7015 schiefergrau matt / Edelstahl-Optik, Glas 3Too1 (Float in unterschiedlicher Intensität teilmattiert mit Applikationen), Griff 1704 Edelstahl (Sonderbefestigung)



S 3017 Premium (beidseitig aufgesetzt) RAL 7000 fehgrau matt / RAL 3005 weinrot matt Glas 3G004 (Float teilmattiert), Griff 1760 Edelstahl mit Einleger in RAL 3005 weinrot matt



S 3018 außen aufgesetzt



S 3018 außen aufgesetzt, RAL 3005 weinrot matt / RAL 9007 graualuminium matt, Glas 3U006 (Float in unterschiedlicher Intensität teilmattiert), Griff 1734 Edelstahl

Vielfältige Lösungen mit raffinierten Details



S 3018 Premium (beidseitig aufgesetzt)
PLF 79 graubraun feinstruktur / RAL 1019 grau-
beige matt, Glas 3To24 (Float teilmattiert mit
Applikationen), Griff 1989 Edelstahl 600 mm



S 3019 außen aufgesetzt, RAL 3007 schwarzrot matt / RAL 7016
anthrazitgrau matt, Glas Float klar, Griff 1737 Edelstahl



S 3020 außen aufgesetzt, RAL 7040 fenstergrau matt / RAL 7016
anthrazitgrau matt, Glas 3Go25 (Float teilmattiert)
Griff 1765 Edelstahl



S 3020 außen aufgesetzt



S 3020 außen aufgesetzt, RAL 9016 weiß /
Edelstahl-Optik, Glas 3G005 (Float teil-
mattiert), Griff 1927 Edelstahl, Zubehör



S 3021 außen aufgesetzt, RAL 3005 weinrot matt
Glas 3G037 (Float teilmattiert), Griff 1936 Edelstahl



S 3021 außen aufgesetzt



Die Kristallrelief-Veredelung
gibt der Haustür eine elegante
und künstlerische Note.



S 3022 außen aufgesetzt, RAL 9007 graualuminium
Glas 3K001 (Float mattiert mit Kristallstruktur), Griff 1731 Edelstahl



S 3023 außen aufgesetzt, RAL 3004 purpurrot matt / Edelstahl-Optik
Glas 3D001 (Float teilmattiert in 3D-Optik), Griff 1701 Edelstahl



S 3024 gefräst, außen aufgesetzt, RAL 7035 lichtgrau matt
Glas 3Goo6 (Float teilmattiert), Griff 1982 Edelstahl 600 mm

S 3024 gefräst außen aufgesetzt



S 3024 geätzt, außen aufgesetzt, RAL 9007 graualuminium
 Glas 3R002 Float in unterschiedlicher Intensität teilmattiert
 mit Rillenschliff und Applikationen), Griff 1989 Edelstahl 600 mm



Tür: S 3024 geätzt außen aufgesetzt
Vordach: V 1500



Eine besondere Wirkung erzielen wir mit dem eingelassenen Aluminium-Wellendekor.

S 3025 außen aufgesetzt, RAL 5008 graublau matt / RAL 7011 eisengrau metallic, Glas 3G007 (Float teilmattiert)
Griff 1982 Edelstahl 600 mm



S 3026 gefräst, außen aufgesetzt, RAL 9016 weiß / RAL 7040 fenstergrau matt, Glas 3G008 (Float teilmattiert)
Griff 1790 Edelstahl



S 3028 außen aufgesetzt, RAL 9007 graualuminium / Edelstahl-Optik
Glas 3T003 (Float teilmattiert mit Applikationen)
Griff 1982 Edelstahl 600 mm

S 3028 außen aufgesetzt



S 3028 Premium (beidseitig aufgesetzt), PLF 10 beige metallic feinstruktur /
Edelstahl-Optik, Glas 3To25 (Float teilmattiert mit Applikationen)
Griff 1734 Edelstahl



S 3029 außen aufgesetzt, RAL 9006 weißaluminium
Glas 3K002 (Float mattiert mit Kristallstruktur)
Griff 1980 Edelstahl



Das künstlerische Kristallstruktur
mit geschickt akzentuierten
Glasstücken gibt diesem
Türdesign die besondere Raffinesse



Die farbige Teilmattierung verleiht dem Glas besondere Eleganz und fügt sich harmonisch in das Türdesign ein.

S 3030 außen aufgesetzt, RAL 7042 verkehrsgrau A matt / RAL 7015 schiefergrau matt
 Glas 3Coo1 (Float mit farbiger Teilmattierung), Griff 1982 Edelstahl 600 mm



S 3030 außen aufgesetzt, RAL 9005 tiefschwarz matt / RAL 9016 weiß matt, Glas 3Go09 (Float teilmattiert), Griff 1700 Edelstahl



S 3030 außen aufgesetzt





S 3031 außen aufgesetzt

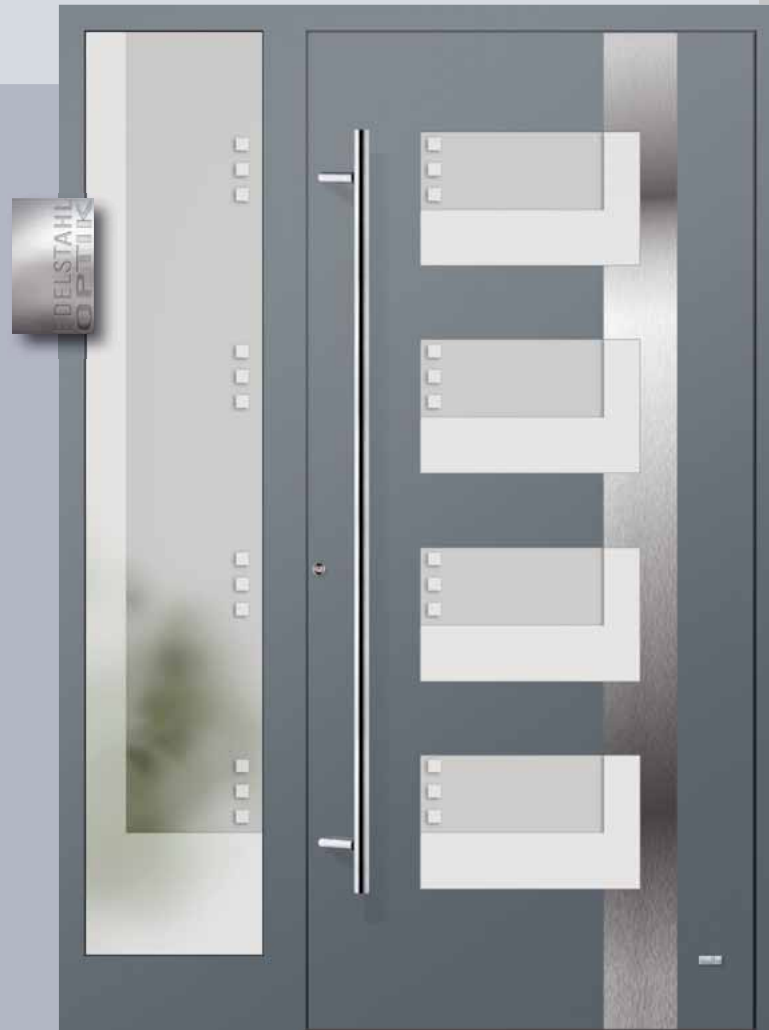

S 3031 außen aufgesetzt, RAL 7031 blaugrau matt / Edelstahl-Optik
 Glas 3Doo2 (Float teilmattiert in 3D-Optik), Griff 1981 Edelstahl 1572 mm



S 3031 außen aufgesetzt



S 3031 Premium (beidseitig aufgesetzt), RAL 9006
weißaluminium / Edelstahl-Optik, Glas 3Loo1
(Float teilmattiert mit Lackierung und Applikationen)
Griff 1704 Edelstahl



Präzise geschliffene
SWAROVSKI ELEMENTS
verleihen der teilmattierten
Glaskreation formschöne
Ästhetik und Brillanz.



S 3031 außen aufgesetzt, DB 703 dunkelgrau matt / RAL 9007
graaluminium, Glas 3Soo3 (Float teilmattiert mit SWAROVSKI ELEMENTS)
Griff 1982 Edelstahl 600 mm

Das durch strukturelle Mattierungen akzentuierte reflexarme, entspiegelte Glas nimmt die klare Linienführung der Tür auf und macht diese zu einem unaufdringlichen und doch außergewöhnlichen Gesamtkunstwerk.



S 3032 außen aufgesetzt

S 3032 außen aufgesetzt, RAL 9016 weiß matt / Edelstahl-Optik
Glas 30003 (Reflo teilmattiert), Griff 1704 Edelstahl



S 3033 außen aufgesetzt, RAL 7016 anthrazit-grau matt / Edelstahl-Optik, Glas 3U001 (Float in unterschiedlicher Intensität teilmattiert), Griff 1989 Edelstahl 600 mm



S 3034 außen aufgesetzt, PLF 79 graubraun feinstruktur Glas 3To20 (Float teilmattiert mit Applikationen), Griff 1704 Edelstahl



S 3035 außen aufgesetzt, RAL 5011 stahlblau matt / Edelstahl-Optik, Glas Satinato weiß Griff 1704 Edelstahl



S 3037 außen aufgesetzt, RAL 3005 weinrot matt / Edelstahl-Optik
Glas 3U002 (Float in unterschiedlicher Intensität teilmattiert)
Griff 1953 Edelstahl / EV1

S 3037 außen aufgesetzt in Sonderausführung



S 3037 Premium (beidseitig aufgesetzt)
 PLF 76 beigebraun feinstruktur / Edelstahl-Optik
 Glas 3Go22 (Float teilmattiert), Griff 1740 Edelstahl



S 3038 außen aufgesetzt, RAL 9006 weißaluminium
 Glas 3To04 (Float in unterschiedlicher Intensität teilmattiert
 mit Applikationen), Griff 1955 Edelstahl



S 3039 außen aufgesetzt

Das teilmattierte Glas wird durch die Applikation geschliffener Glaskeile geschickt akzentuiert.



S 3039 außen aufgesetzt, RAL 3007 schwarzrot matt
Glas 3Too5 (Float teilmattiert mit Applikationen)
Griff 1705 Edelstahl



S 3039 außen aufgesetzt, RAL 9007 graualuminium, Glas 3Soo2 (Float teilmattiert mit SWAROVSKI ELEMENTS)
Griff 1983 Edelstahl 1200 mm



S 3041 außen aufgesetzt



S 3041 außen aufgesetzt, RAL 9016 weiß / RAL 9007 graualuminium
Glas 3Go12 (Float teilmattiert), Griff 1795 Edelstahl



S 3041 Premium (beidseitig aufgesetzt)
RAL 5011 stahlblau matt / RAL 9007
grau aluminium, Glas 3Go11 (Float teilmattiert)
Griff 1702 Edelstahl



S 3043 gefräst, außen aufgesetzt



S 3043 gefräst, außen aufgesetzt, RAL 9007 graualuminim, Glas 3To22 (Float teil-mattiert mit Applikationen), Griff 1769 Edelstahl 1100 mm



S 3043 gefräst, Premium (beidseitig aufgesetzt), PLF 76 beigebraun
feinstruktur, Glas 3To26 (Float teilmattiert mit Applikationen)
Griff 1704 Edelstahl



S 3043 gefräst, außen aufgesetzt



S 3043 gefräst, außen aufgesetzt, RAL 9016 weiß matt
Glas 3G013 (Float teilmattiert), Griff 1982 Edelstahl 600 mm



Gestaltung in Perfektion:
Die Edelstahl-Design-Elemente.



S 3044 gefräst, außen aufgesetzt, DB 703 dunkelgrau matt, Glas 3Go14 (Float teilmattiert), Griff 1980 Edelstahl, Zubehör



S 3044 gefräst, außen aufgesetzt, RAL 3007 schwarzrot matt, Glas 3Go26 (Float teilmattiert), Griff 1735 Edelstahl



S 3047 außen aufgesetzt, DB 703 dunkelgrau matt
 Glas 3U007 (Float in unterschiedlicher Intensität teilmattiert
 mit Farbapplikationen), Griff 1704 Edelstahl



S 3047 außen aufgesetzt, PLF 76 beigebraun
 feinstruktur, Glas 3T006 (Float teilmattiert
 mit Applikationen), Griff 1701 Edelstahl



S 3047 außen aufgesetzt



S 3048 eingesetzt, PLF 79 graubraun feinstruktur
Glas 3Go21 (Float teilmattiert), Griff 1980 Edelstahl



S 3048 eingesetzt



S 3049 außen aufgesetzt

Haustüren, so vielfältig wie der Mensch



S 3049 außen aufgesetzt, RAL 1019 graubeige matt / PLF 10 beige metallic feinstruktur, Glas 3G035 (Float teilmattiert)
Griff 1760 Edelstahl mit Einleger in RAL 1019 graubeige matt



S 3049 Premium (beidseitig aufgesetzt)
RAL 7016 anthrazitgrau feinstruktur / RAL 3004 purpurrot feinstruktur, Glas 3O001 (Refl mit filigranem Sandstrahlmuster)
Griff 1701 Edelstahl





S 3050 außen aufgesetzt, RAL 9016 weiß matt / Edelstahl-Optik
 Glas 3T007 (Float teilmattiert mit Applikationen)
 Griff 1980 Edelstahl



S 3051 gefräst, außen aufgesetzt, RAL 7035 lichtgrau matt
 Glas 3T023 (Float teilmattiert mit Applikationen)
 Griff 1706 Edelstahl

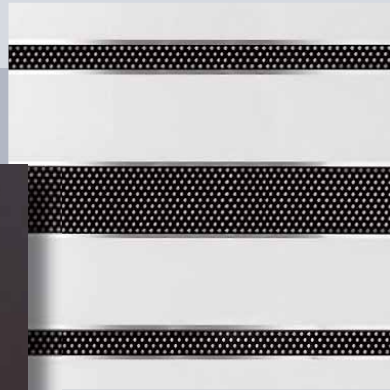

Eine moderne Lochblech-Edelstahleinlage in schwarz geben dem Türdesign in Verbindung mit dem teil-mattierten Glas eine Raffinesse der besonderen Art



S 3052 außen aufgesetzt

S 3052 außen aufgesetzt, PLF 95 schwarzgrau feinstruktur / RAL 9016 weiß feinstruktur, Glas 3E001 (Float teilmattiert mit Edelstahleinlage), Griff 1701 Edelstahl



S 3052 außen aufgesetzt



S 3052 Premium (beidseitig aufgesetzt), RAL 9007 graualuminium / DB 703 dunkelgrau matt, Glas 3U003 (Float in unterschiedlicher Intensität teilmattiert), Griff 1989 Edelstahl 600 mm



Die teilmattierte Verglasung besticht durch klare Linienführung mit raffinierten Details.
Hochwertige gravierte Kristallglasstreifen machen dieses Glas-kunstwerk zu etwas ganz Besonderem.



S 3053 außen aufgesetzt, RAL 7012 basaltgrau matt / RAL 3004 purpurrot matt, Glas 3Too8 (Float teilmattiert mit Applikationen)
Griff 1701 Edelstahl



S 3053 außen aufgesetzt



S 3054 außen aufgesetzt, RAL 9006 weißaluminium mit Einleger ähnlich Holzart Wenge, Glas 3R001 (Float teilmattiert mit Rillenschliff), Griff 1760 mit Einleger ähnlich Holzart Wenge



S 3055 außen aufgesetzt, RAL 3007 schwarzrot matt / Edelstahlfarben, Glas 3T009 (Float teilmattiert mit Applikationen), Griff 1989 Edelstahl 600 mm





S 3056 außen aufgesetzt



S 3056 außen aufgesetzt, PLF 76 beigebraun feinstruktur / Edelstahl-Optik, Glas 3U004 (Float in unterschiedlicher Intensität teil-mattiert), Griff 1731 Edelstahl



S 3057 außen aufgesetzt, RAL 7031 blaugrau matt / RAL 5008 graublau matt, Glas 3To1o (Float teilmattiert mit Applikationen)
Griff 1989 Edelstahl 600 mm



S 3058 Premium, beidseitig aufgesetzt



Das stilvolle und extravagante Glasdesign ist perfekt auf das Gestaltungskonzept der Haustür abgestimmt. Die Oberfläche der im Scheibenzwischenraum aufgearbeiteten massiven Glaselemente wird in Handarbeit gebrochen. Viele kleine Flächen reflektieren das Licht und betonen so die Eleganz dieser Haustür.



S 3058 außen aufgesetzt, RAL 9016 weiß / RAL 9007 grau-aluminium, Glas 3To11 (Float in unterschiedlicher Intensität teilmattiert mit Applikationen), Griff 1703 Edelstahl

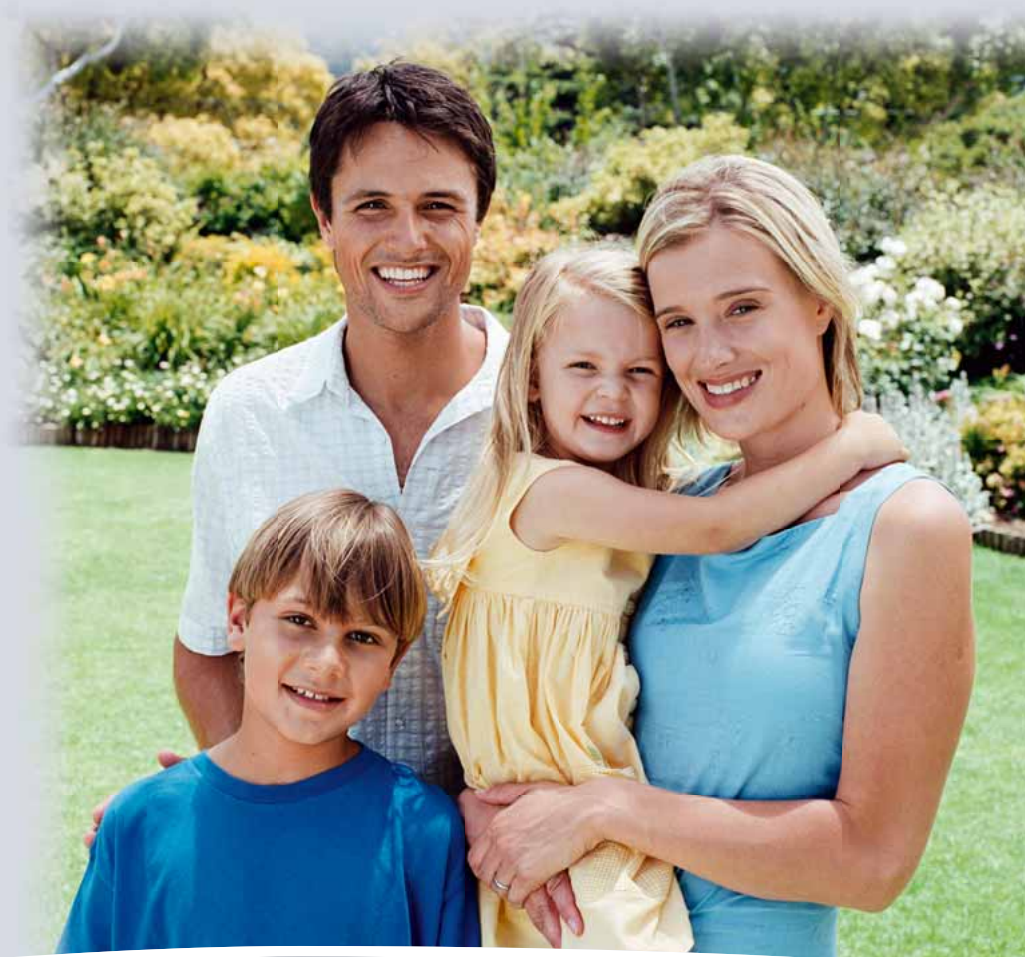



Tür: S 3059 außen aufgesetzt
Vordach: V 1350

Das grafische Muster dieser teilmattierten Verglasung wird durch die strukturierte Glasapplikation raffiniert abgerundet.



S 3059 außen aufgesetzt, RAL 9006 weißaluminium mit Einleger ähnlich Holzart Wenge, Glas 3To12 (Float teilmattiert mit Applikationen), Griff 1701 Edelstahl



S 3060 geätzt, außen aufgesetzt, PLF 70 grau mit weißen Sprenkeln feinstruktur / RAL 3004 purpurrot feinstruktur Glas 3Go15 (Float teilmattiert), Griff 1701 Edelstahl



S 3060 geätzt, außen aufgesetzt



S 3060 gefräst, außen aufgesetzt





S 3060 geätzt, Premium (beidseitig aufgesetzt)
 RAL 8017 schokoladenbraun feinstruktur, Glas 3T027
 (Float teilmattiert mit Applikationen), Griff 1765 Edelstahl 600 mm



S 3060 geätzt, außen aufgesetzt, PLF 79 graubraun feinstruktur
 Glas 3T021 (Float in unterschiedlicher Intensität teilmattiert
 mit Applikationen), Griff 1732 Edelstahl

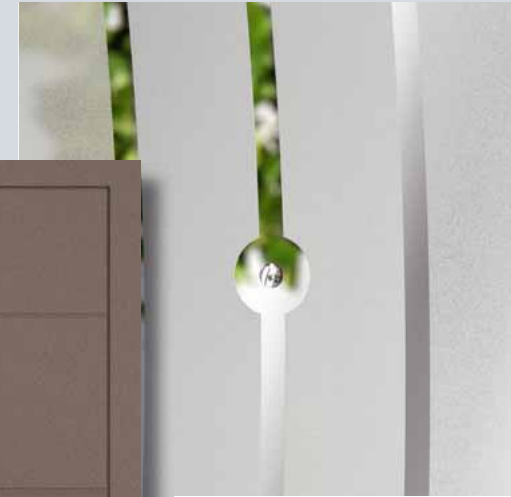



S 3061 Premium (beidseitig aufgesetzt), DB 703
 dunkelgrau matt / RAL 2008 hellrotorange /
 Edelstahl-Optik, Glas 3G016 (Float teilmattiert)
 Griff 1771 Edelstahl



S 3062 Premium (beidseitig aufgesetzt), RAL 7016 anthrazitgrau
 feinstruktur / RAL 3004 purpurrot feinstruktur
 Glas 3U005 (Float in unterschiedlicher Intensität teilmattiert)
 Griff 1983 Edelstahl 1590 mm

11

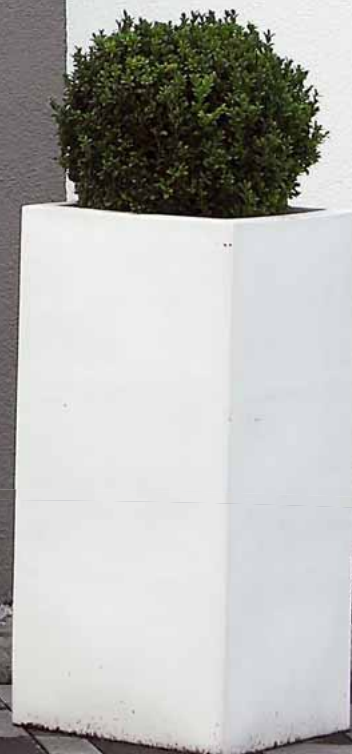

S 3062 Premium (beidseitig aufgesetzt)



S 3063 Premium (beidseitig aufgesetzt), RAL 9016 weiß matt /
Edelstahl-Optik, Glas 3L003 (Float teilmattiert mit Lackierung)
Griff 1982 Edelstahl



S 3063 Premium (beidseitig aufgesetzt), RAL 7024 graphitgrau matt /
Edelstahl-Optik, Glas 3To28 (Float in unterschiedlicher Intensität
teilmattiert mit Applikationen), Griff 1734 Edelstahl



S 3065 Premium (beidseitig aufgesetzt), RAL 9016 weiß matt / Edelstahl-Optik, Glas 3L002 (Float in unterschiedlicher Intensität teilmattiert mit Lackierung), Griff 1955 Edelstahl



S 3065 Premium (beidseitig aufgesetzt), PLF79 graubraun feinstruktur / Edelstahl-Optik, Glas 3S001 (Float teilmattiert mit SWAROVSKI ELEMENTS), Griff 1733 Edelstahl

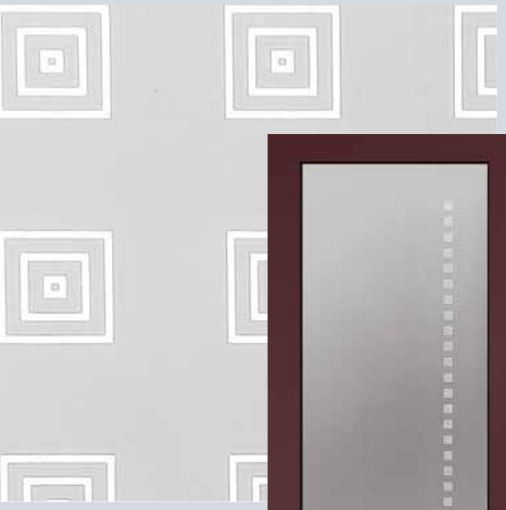

S 3065 außen aufgesetzt, RAL 3007 schwarzrot matt / Edelstahl-Optik
Glas 3Go28 (Float teilmattiert), Griff 1769 Edelstahl 1100 mm



S 3065 Premium (beidseitig aufgesetzt), PLF 70
grau mit weißen Sprenkeln / Edelstahl-Optik
Glas 3To13 (Float in unterschiedlicher Intensität
teilmattiert mit Applikationen)
Griff 1989 Edelstahl 600 mm



S 3066 gefräst, außen aufgesetzt

S 3066 gefräst, außen aufgesetzt, RAL 1019 graubeige matt
Glas 3To14 (Float in unterschiedlicher Intensität teilmattiert
mit Applikationen), Griff 1769 Edelstahl 1060 mm



S 3067 gefräst, außen aufgesetzt, RAL 7034 gelbgrau matt
 Glas 30002 (Madras Linea teilmattiert)
 Griff 1983 Edelstahl 1355 mm



S 3067 gefräst, Premium (beidseitig aufgesetzt), PLF 76 beigebraun
 feinstruktur, Glas 3T015 (Float teilmattiert mit Applikationen)
 Griff 1765 Edelstahl 600 mm



Schnörkellos und mit geraden Konturen präsentiert sich das Design dieser Haustür. Im Inneren der Isolierverglasung aufgebrachte Halbzylinder aus klarem Glas setzen dekorative Akzente.



S 3067 gefräst, Premium (beidseitig aufgesetzt)



S 3068 gefräst, außen aufgesetzt, RAL 9006 weißaluminium
Glas 3S004 (Float teilmattiert mit SWAROVSKI ELEMENTS)
Griff 1765 Edelstahl 600 mm



Tür: S 3068 gefräst, außen aufgesetzt
 Vordach: V 1550

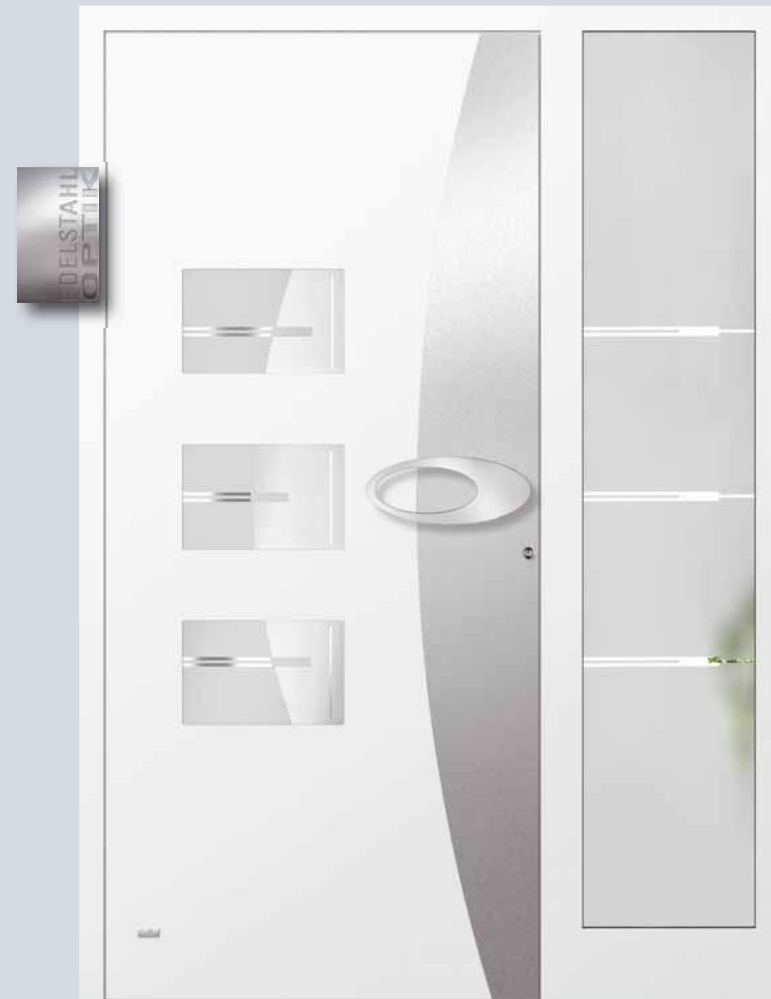

S 3069 außen aufgesetzt, RAL 9016 weiß / Edelstahl-Optik
 Glas 3U008 (Float in unterschiedlicher Intensität teil mattiert)
 Griff 1732 Edelstahl



Funkelnde SWAROVSKI ELEMENTS schmücken diese partiell feinsmattierte Design-Verglasung. Mit faszinierendem Funkeln und Glitzern verleihen die präzise geschliffenen Facetten der Haustür eine glamouröse Note.



S 3069 außen aufgesetzt

S 3069 Premium (beidseitig aufgesetzt), RAL 3007 schwarzrot matt /
Edelstahlfarben, Glas 3S005 (Float teilmattiert mit SWAROVSKI ELEMENTS)
Griff 1768 Edelstahl 600 mm



S 3070 außen aufgesetzt



S 3070 außen aufgesetzt, DB 703 dunkelgrau matt /
Edelstahl-Optik, Glas Float klar, Griff 1704 Edelstahl



S 3070 außen aufgesetzt in Sonderausführung

Die geradlinige und reduzierte Formgebung der Haustür setzt sich in der Verglasung fort. Die teilmattierte Glaskreation besticht durch schlichte Eleganz. Filigrane Zylinder aus klarem Glas entfalten ihren Reiz als dezente Dekoration im Scheibenzwischenraum der Isolierverglasung.



S 3071 außen aufgesetzt, RAL 9007 graualuminium / Edelstahl-Optik, Glas 3To18 (Float teilmattiert mit Applikationen), Griff 1769 Edelstahl 1200 mm



S 3071 Premium (beidseitig aufgesetzt)



S 3072 außen aufgesetzt, RAL 3005 weinrot matt / RAL 9005 tiefschwarz matt, Glas Satinato weiß, Griff 1989 Edelstahl 600 mm



S 3071 außen aufgesetzt



S 3073 eingesetzt, RAL 7016 anthrazitgrau matt
Glas 3G017 (Float teilmattiert)
Griff 1980 Edelstahl



S 3073 außen aufgesetzt, RAL 1015 hell-
elfenbein matt, Glas 3G031 (Float teilmattiert)
Griff 1979 Edelstahl (Abbildung mit integrier-
tem Fingerscanner als Sonderzubehör)



S 3075 Premium (beidseitig aufgesetzt)
RAL 9006 weißaluminium matt, Glas 3G033
(Float teilmattiert), Griff 1723 Edelstahl

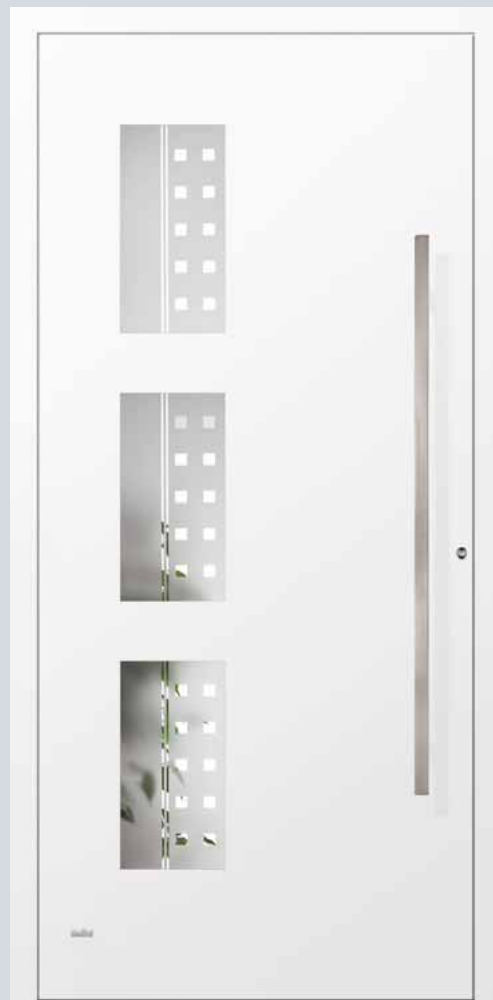

S 3075 außen aufgesetzt
RAL 9016 weiß, Glas 3G032 (Float teilmattiert), Griff 1769 Edelstahl 1100 mm



S 3075 eingesetzt, PLF 95 schwarzgrau feinstruktur
Glas 3G018 (Float teilmattiert)
Griff 1982 Edelstahl 600 mm



S 3076 gefräst, außen aufgesetzt, PLF 76 beige-braun feinstruktur / Edelstahl-Optik
Glas Float klar, Griff 1765 Edelstahl 600 mm



S 3076 gefräst, außen aufgesetzt



S 3077 gefräst, eingesetzt, PLF 79 graubraun
 feinstruktur, Glas 3Go19 (Float teilmattiert)
 Griff 1980 Edelstahl



S 3077 gefräst, Premium (beidseitig aufgesetzt), RAL 1019 graubeige
 feinstruktur / PLF 10 beige metallic feinstruktur
 Glas 3Go29 (Float teilmattiert), Griff 1981 Edelstahl 1600 mm





S 3077 gefräst, eingesetzt



S 3077 gefräst, Premium (beidseitig aufgesetzt), RAL 3005
weinrot matt, Glas 3G030 (Float teilmattiert)
Griff 1989 Edelstahl 600 mm



S 3078 außen aufgesetzt, RAL 9016 weiß matt / Edelstahl-Optik
Glas 3G027 (Float teilmattiert), Griff 1732 Edelstahl



S 3078 Premium (beidseitig aufgesetzt), RAL 9007
graualuminium / Edelstahl-Optik, Glas 3U009 (Float in
unterschiedlicher Intensität teilmattiert), Griff 1704 Edelstahl



Unsere filigranen Lisenenrahmen setzen einen besonderen optischen Akzent und sind durch die flächige Einarbeitung äußerst pflegeleicht.



S 3081 außen aufgesetzt, RAL 9007 graualuminium / Edelstahl-Optik
Glas 3Go24 (Float teilmattiert)
Griff 1980 Edelstahl



S 3081 außen aufgesetzt



Der integrierte Griff mit Dekor in Edelstahl-Optik fügt sich auf elegante und moderne Art in das vollkommene Gesamtbild der Haustür ein.



S 3079 außen aufgesetzt, RAL 7024 graphitgrau matt, Glas 3To19 (Float teilmattiert mit farbigem Sandstrahlmotiv und Applikationen), integrierter Griff mit Dekor in Edelstahl-Optik



S 3082 außen aufgesetzt, PLF 76 beigebraun feinstruktur Glas 3Go36 (Float teilmattiert), Griff 1740 Edelstahl

EDELSTAHL
OPTIK
PREMIUM



Für die moderne und innovative Haustür ist ein flächig eingelassener Edelstahlgriff nicht nur ein Funktionselement, sondern ein Blickfang mit besonderer Raffinesse.



S 3091 Premium (beidseitig aufgesetzt), PLF 95 schwarzgrau feinstruktur / Edelstahl-Optik, Glas 3G034 (Float teilmattiert mit filigranem Sandstrahlmuster), Griff 1724 Edelstahl

S 3092 außen aufgesetzt

Klare Linien schaffen optische Freiräume



S 3092 Premium (beidseitig aufgesetzt), RAL 7006 beige matt /
Edelstahl-Optik, Glas Float klar, Griff 1723 Edelstahl

S 3093 Premium (beidseitig aufgesetzt), PLF 95 schwarzgrau
feinstruktur / Edelstahl-Optik, Glas Satinato weiß
Griff 1723 Edelstahl



S 3094 außen aufgesetzt

S 3094 Premium (beidseitig aufgesetzt), RAL 3007 schwarzrot
matt / Edelstahl-Optik, Glas 3Go23 (Float teilmattiert)
Griff 1722 Edelstahl

Qualität zum Wohlfühlen



4010 gefräst, außen aufgesetzt, RAL 9016 weiß
Griff 1350 Edelstahl



4030 gefräst, eingesetzt, RAL 9016 weiß
Griff 1926 Edelstahl, Zubehör





4040 gefräst, außen aufgesetzt, RAL 9016 weiß / RAL 9007 graualuminium
Glas Float klar, Griff 1935 Edelstahl, Zubehör



4065 eingesetzt, RAL 9016 weiß
Glas 4Too1 (Float teilmattiert mit Applikationen)
Griff 1928 Edelstahl



4065 gefräst, außen aufgesetzt



4065 gefräst, Premium (beidseitig aufgesetzt), RAL 9007 graualuminium /
RAL 5011 stahlblau matt, Glas 4G001 (Float teilmattiert), Griff 1981 Edelstahl 1305 mm



4070 Premium (beidseitig aufgesetzt), RAL 9006 weißaluminium
Glas 4F001 (Madras Uadi weiß mit Facettenschliff)
Griff 1920 Messing verchromt



4070 Premium (beidseitig aufgesetzt)

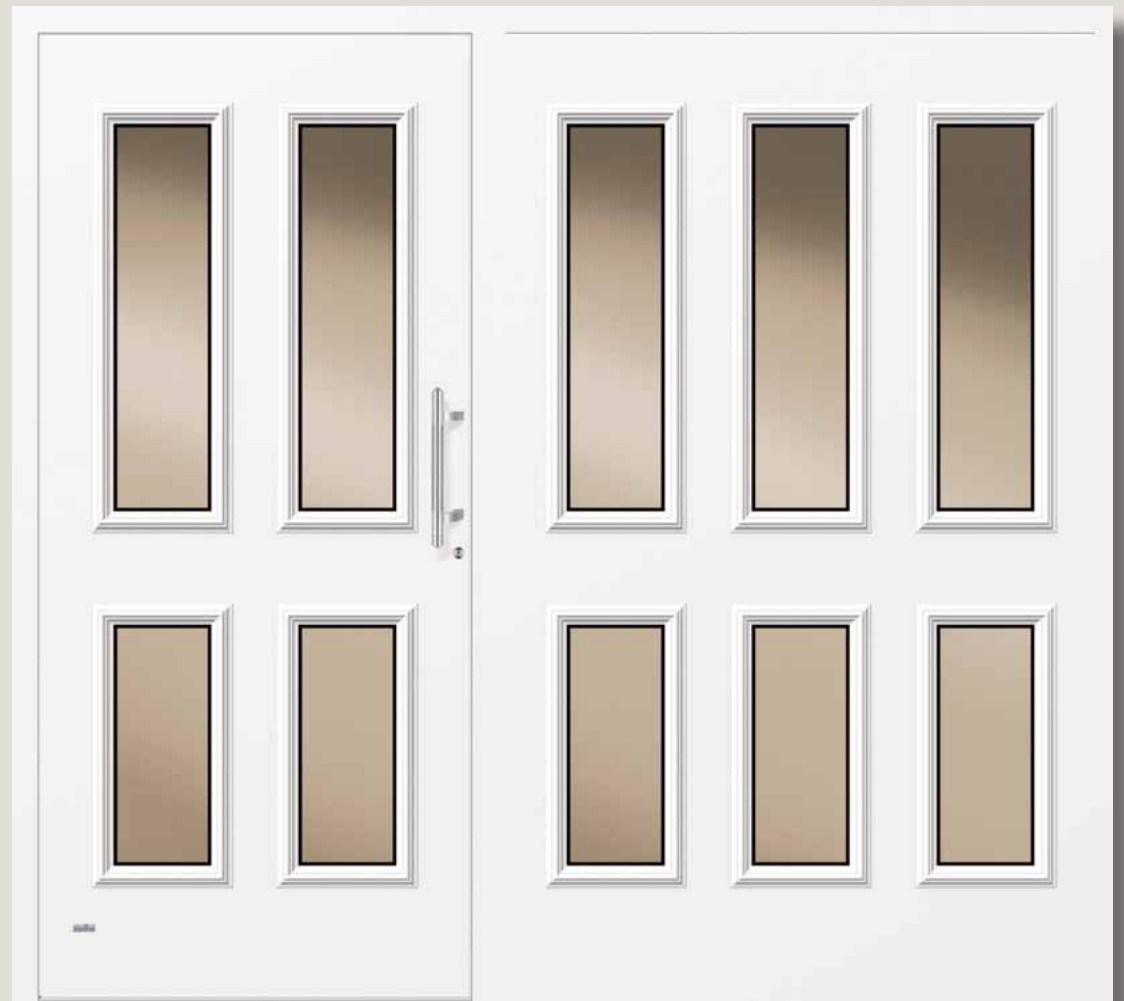

4070 außen aufgesetzt, RAL 9016 weiß, Glas Parsol bronze, Griff 1936 Edelstahl



4071 außen aufgesetzt, RAL 9016 weiß
Glas 4F002 (Madras Uadi weiß mit Facettenschliff)
Griff 1100 Messing brüniert



4072 außen aufgesetzt



4072 außen aufgesetzt, PLF 79 graubraun feinstruktur
Glas 4Too2 (Float teilmattiert mit Applikationen)
Griff 1670 Edelstahl



4072 eingesetzt, RAL 9016 weiß, Glas 4Boo1
(Bleiverglasung), Griff 1925 Edelstahl



4072 Premium (beidseitig aufgesetzt),
RAL 9007 graualuminium, Glas 4Goo2
(Float teilmattiert), Griff 1980 Edelstahl



4080 außen aufgesetzt, RAL 9016 weiß
Glas Ornament 504 weiß gewölbt, Griff 1414 Bronze



4090 außen aufgesetzt
in Sonderausführung (Korbbogen)



4090 Premium (beidseitig aufgesetzt), RAL 6009
tannengrün matt, Glas Gothic weiß
Griff 1988 Edelstahl / Bronze



4090 Premium (beidseitig aufgesetzt)



4091 eingesetzt, RAL 9016 weiß
Glas Gothic weiß, Griff 3146 Bronze



4092 eingesetzt, RAL 9006 weißAluminium
Glas 4G003 (Float teilmattiert), Griff 1980
Edelstahl



4092 eingesetzt



4092 Premium (beidseitig aufgesetzt), RAL 7024 graphitgrau matt
Glas 4Too3 (Float teilmattiert mit Applikationen)
Griff 1955 Edelstahl



4092 Premium (beidseitig aufgesetzt), RAL 9016 weiß matt
Glas 4Boo2 (Bleiverglasung), Griff 1947 Messing verchromt



4118 außen aufgesetzt

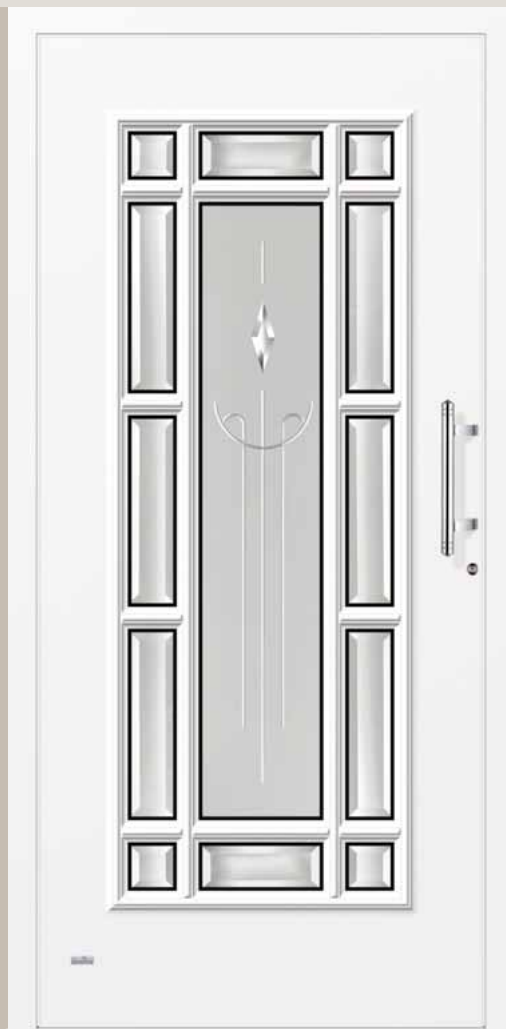

4118 außen aufgesetzt, RAL 9016 weiß
Glas 4R001 (Satinato mit Rillenschliff und
Facette / Float mit Facettenschliff)
Griff 1935 Edelstahl



4118 eingesetzt, RAL 9007 graualuminium
Glas Float gestrahlt mit klarem Rand, Griff 1781
Edelstahl

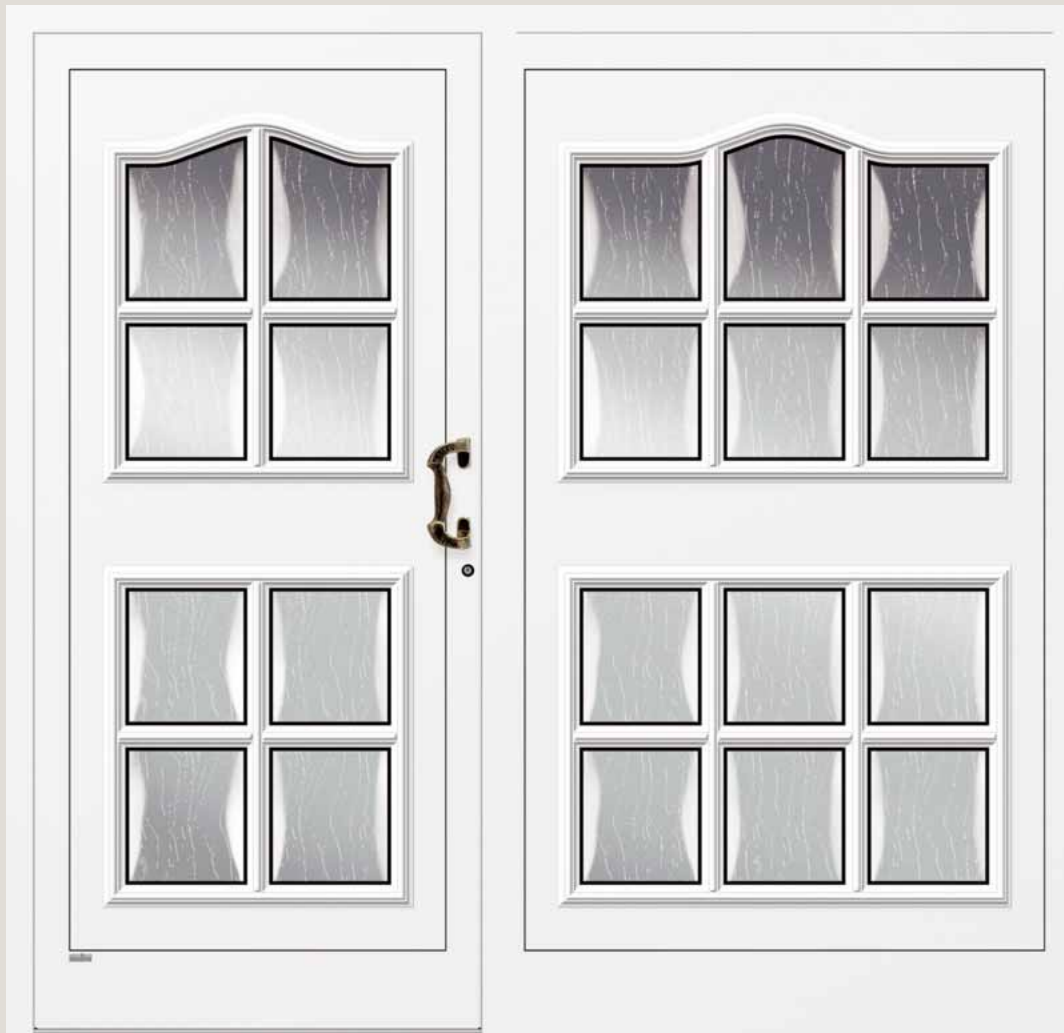

5010 eingesetzt, RAL 9016 weiß, Glas Gothic weiß gewölbt, Griff 3117 Bronze



5015 außen aufgesetzt

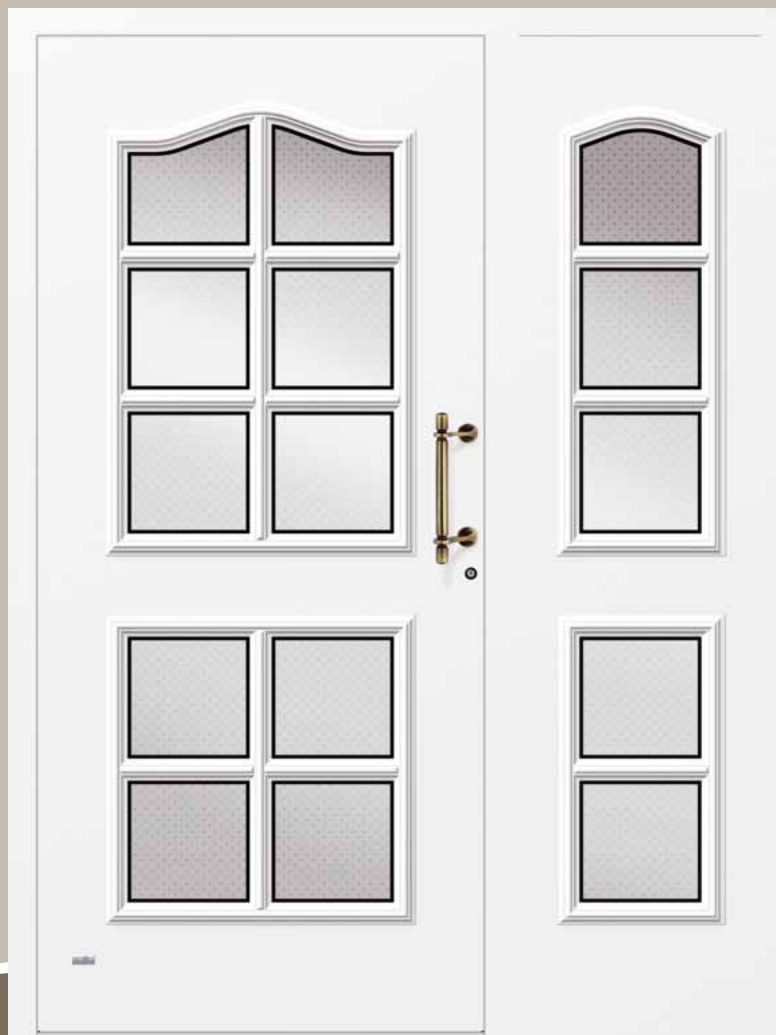

5015 außen aufgesetzt, RAL 9016 weiß, Glas Madras Pave weiß
Griff 1413 Messing brüniert



5017 außen aufgesetzt



5017 außen aufgesetzt, RAL 9016 weiß matt / RAL 6009 tannengrün matt
 Glas Barock weiß gewölbt, Griff 1000 Messing brüniert



5018 eingesetzt, RAL 9016 weiß, Glas Madras Uadi, Griff 1986 Bronze

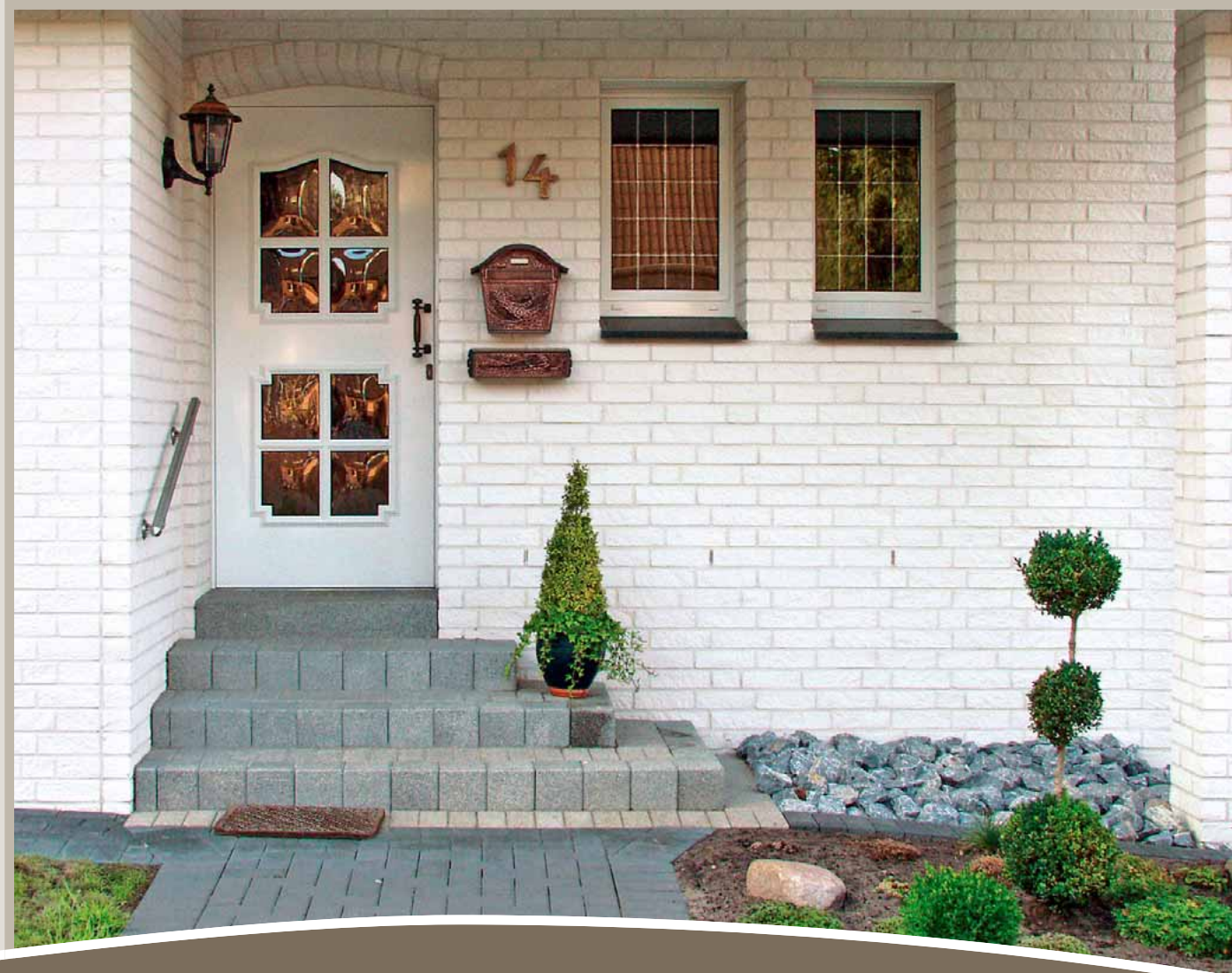

5020 außen aufgesetzt

5020 außen aufgesetzt, PLC 34 dunkelbraun
metallic, Glas Parsol bronze gewölbt
Griff 1987 Edelstahl / Bronze



Teilmattiertes Satinatoglas
mit künstlerischer Kristallstruktur



5030 außen aufgesetzt

5030 außen aufgesetzt, RAL 7006 beige-grau matt, Glas 5K001
(Satinato weiß mit Kristallstruktur), Griff 1982 Edelstahl 600 mm



5040 eingesetzt

5040 eingesetzt, PLF 60 grün feinstruktur, Glas 5U001 (Float in unterschiedlicher Intensität teil mattiert), Griff 1955 Edelstahl



5040 eingesetzt, RAL 9016 weiß matt /
RAL 5014 taubenblau matt, Glas 5G001
(Float teilmattiert), Griff 1987 Edelstahl / Bronze



5046 eingesetzt, PLF 79 graubraun feinstruktur, Glas 5U002
(Float in unterschiedlicher Intensität teilmattiert), Griff 1950 Edelstahl



Wir schaffen bleibende Werte



5046 geschlossen, außen aufgesetzt, RAL 1013 perlweiß matt /
RAL 1001 beige matt, Glas Float klar, Griff 1935 Edelstahl



5047 geschlossen, eingesetzt, RAL 9016 weiß, Glas Madras Pave
weiß, Griff 1770 Edelstahl, Zubehör



5047 außen aufgesetzt



5047 außen aufgesetzt, RAL 9016 weiß, Glas Parsol bronze
mehrfach gewölbt, Griff 3117 Bronze



5047 außen aufgesetzt, RAL 6004 blaugrün matt
Glas 5G002 (Float teilmattiert), Griff 1704 Edelstahl



5047 außen aufgesetzt



5048 außen aufgesetzt, RAL 9016 weiß
Glas 5T001 (Float teilmattiert mit Applikationen)
Griff 3146 Bronze



5059 außen aufgesetzt, RAL 9016 weiß, Glas Parsol bronze
gewölbt, Griff 1427 Bronze



5059 außen aufgesetzt



5060 außen aufgesetzt, RAL 8014 sepiabraun matt
Glas Chinchilla weiß, Griff 1410 Bronze



5061 außen aufgesetzt



5061 eingesetzt, RAL 9016 weiß
Glas Parsol bronze gewölbt
Griff 3117 Bronze, Sonderausführung:
seitlicher Flügelausgleich



5062 eingesetzt, RAL 8015 kastanienbraun matt
Glas Gothic weiß, Griff 1414 Bronze



5063 eingesetzt, RAL 9016 weiß, Glas Gothic weiß gewölbt
Griff 3146 Bronze



5063 außen aufgesetzt, PLC 34 dunkelbraun
metallic, Glas Delta weiß, Griff 1986 Bronze



5064 geschlossen, außen aufgesetzt, RAL 9007 graualuminium
Glas 5B002 (Bleiverglasung), Griff 1955 Edelstahl, Zubehör



5064 außen aufgesetzt, RAL 9016 weiß, Glas 5B002 (Bleiverglasung)
Griff 1781 Edelstahl



Tür: 5064 außen aufgesetzt
Vordach: V 3300



5064 außen aufgesetzt, RAL 9016 weiß, Glas 5T002
(Float in unterschiedlicher Intensität teilmatteiert
mit Applikationen), Griff 1980 Edelstahl

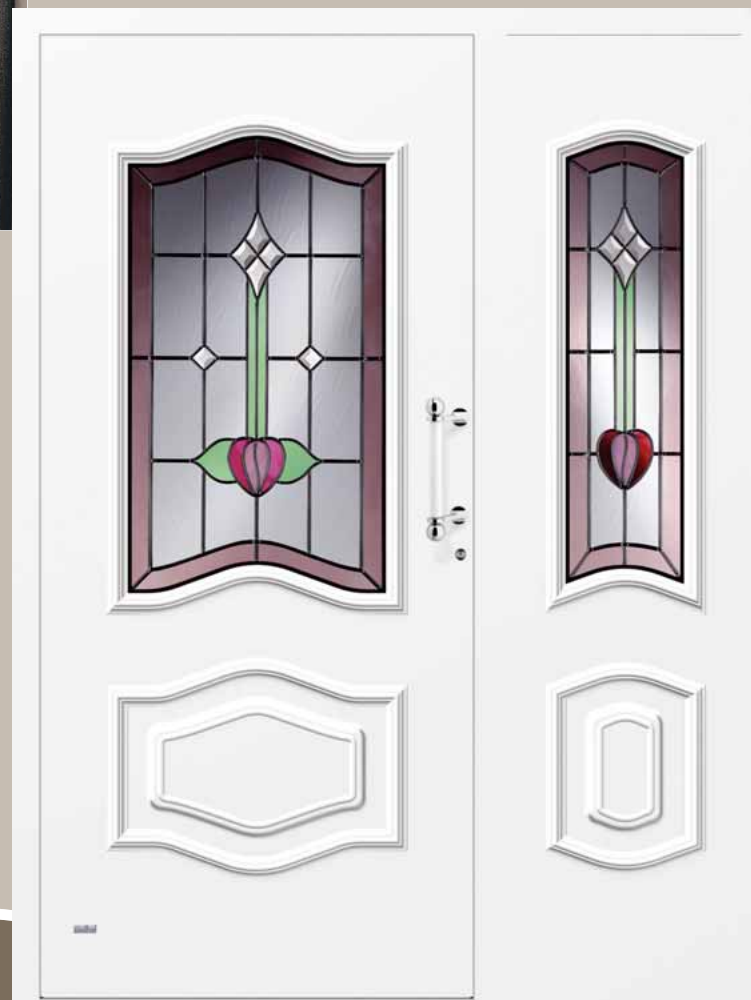

5064 außen aufgesetzt, RAL 9016 weiß, Glas 5B001
(Bleiverglasung), Griff 1610 Messing verchromt / weiß



5064 außen aufgesetzt, RAL 9016 weiß, Glas 5L001
(Float teilmattiert mit Lackierung), Griff 1980 Edelstahl



5064 außen aufgesetzt

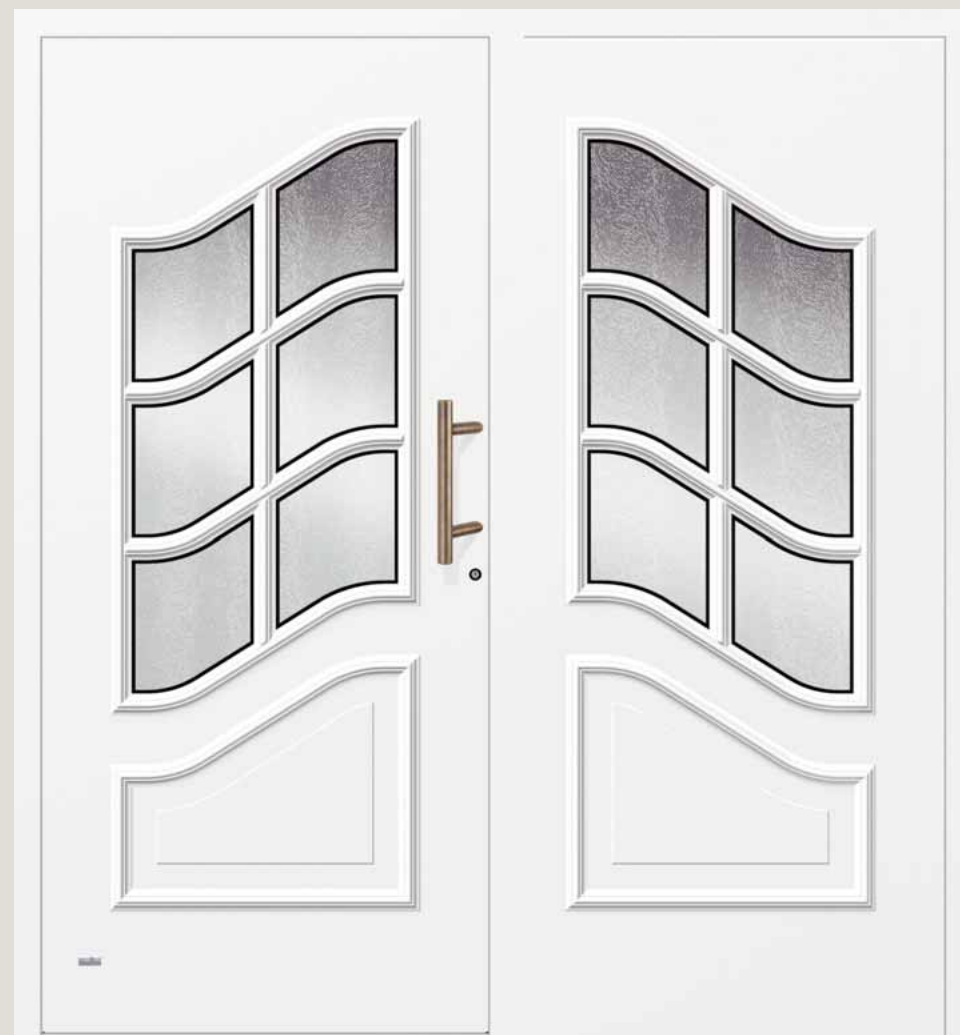

5065 außen aufgesetzt, RAL 9016 weiß, Glas Chinchilla weiß
Griff 1986 Bronze, Sonderausführung: seitlicher Flügelausgleich



5065 eingesetzt



5066 eingesetzt, RAL 8015 kastanienbraun matt
Glas Float klar gewölbt, Griff 3146 Bronze





5070 eingesetzt, RAL 6009 tannengrün matt
Glas 5B003 (Bleiverglasung)
Griff 1988 Edelstahl / Bronze



5070 eingesetzt, RAL 9016 weiß, Glas Gothic weiß gewölbt
Griff 1400 Messingfarben PVD



5070 außen aufgesetzt

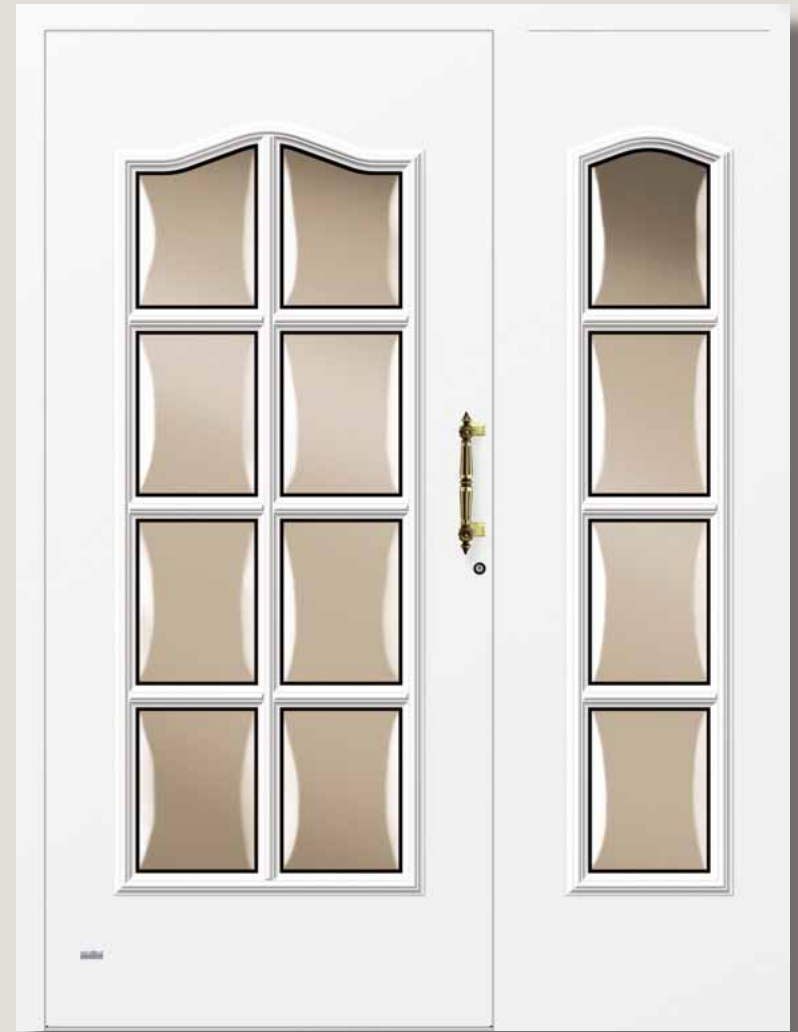

5071 außen aufgesetzt, RAL 9016 weiß, Glas Parsol
bronze gewölbt, Griff 1100 Messing brüniert



5071 außen aufgesetzt



5072 außen aufgesetzt, RAL 9016 weiß, Glas Madras Pave
weiß, Griff 1415 Bronze



5072 eingesetzt



5073 eingesetzt, RAL 9016 weiß, Glas 5Boo6 (Bleiverglasung)
Griff 1955 Edelstahl

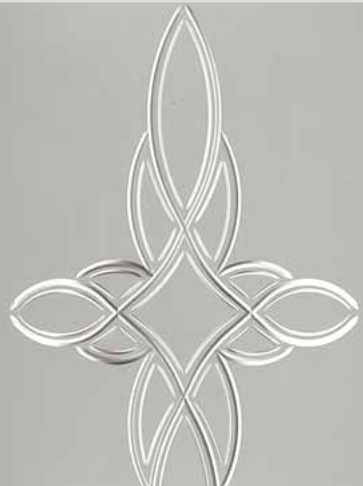

5073 außen aufgesetzt, RAL 7015 schiefergrau matt
Glas 5Ro01 (Float mattiert mit Rillenschliff), Griff 1781 Edelstahl



5073 außen aufgesetzt, RAL 9016 weiß, Glas 5Bo04 (Bleiverglasung)
Griff 1935 Edelstahl



5073 eingesetzt, RAL 9016 weiß, Glas 5Bo05 (Bleiverglasung)
Griff 1937 Edelstahl



5073 eingesetzt



6000 außen aufgesetzt

6000 Premium (beidseitig aufgesetzt), RAL 9016 weiß
Glas Gothic weiß gewölbt, Griff 1791 Edelstahl



6001 eingesetzt, RAL 9016 weiß, Glas Gothic weiß
Griff 1610 Messing verchromt / weiß



6001 Premium (beidseitig aufgesetzt)
RAL 3004 purpurrot matt
Glas Madras Pave weiß, Griff 1936 Edelstahl



6001 Premium (beidseitig aufgesetzt)
in Sonderausführung Rundbogen



6002 außen aufgesetzt

6002 Premium (beidseitig aufgesetzt), RAL 9016 weiß
Glas 6B003 (Float teilmattiert als Bleiverglasung)
Griff 1781 Edelstahl



6002 außen aufgesetzt, RAL 9016 weiß, Glas 6B001 (Bleiverglasung), Griff 1928 Edelstahl

178



6002 außen aufgesetzt



6002 außen aufgesetzt, RAL 1013 perlweiß matt
Glas 6B002 (Bleiverglasung), Griff 1980 Edelstahl



6002 eingesetzt, RAL 3007 schwarzrot matt, Glas 6R001 (Satinato weiß
mit Rillenschliff und Applikationen), Griff 1988 Edelstahl / Bronze





6005 eingesetzt, RAL 9016 weiß, Glas Chinchilla weiß gewölbt, Griff 1955 Edelstahl



6010 Premium (beidseitig aufgesetzt)
RAL 7045 telegrau 1 matt, Glas 6B004
(Bleiverglasung), Griff 1704 Edelstahl

Zeitlos elegantes Design

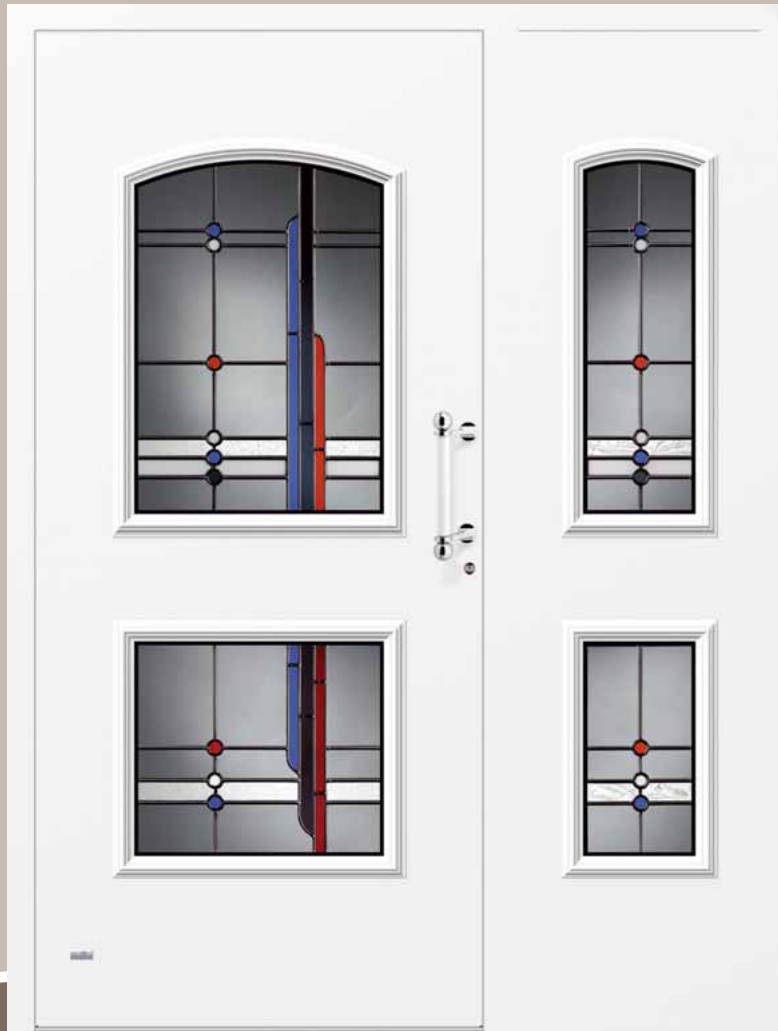

6020 außen aufgesetzt, RAL 9016 weiß, Glas 6B005 (Bleiverglasung), Griff 1610 Messing verchromt / weiß



6020 eingesetzt, RAL 9016 weiß, Glas 6U001 (Float in unterschiedlicher Intensität teilmattiert mit Artista dunkelgrau am Rand) Griff 1982 Edelstahl 600 mm



6025 eingesetzt, RAL 9007 graualuminium
Glas 6Go11 (Float teilmattiert), Griff 1980 Edelstahl



6025 eingesetzt



6027 außen aufgesetzt, RAL 9016 weiß, Glas 6Boo6 (Bleiverglasung)
Griff 1620 Messing verchromt



6027 außen aufgesetzt, RAL 3007 schwarzrot matt, Glas 6Too1
(Float teilmattiert mit Applikationen), Griff 1791 Edelstahl



6027 eingesetzt, DB 703 dunkelgrau matt, Glas 6R004
(Float teilmattiert mit Applikationen), Griff 1980 Edelstahl



6027 außen aufgesetzt, RAL 9016 weiß, Glas 6B014
(Bleiverglasung), Griff 1980 Edelstahl



6030 außen aufgesetzt



6030 eingesetzt, DB 703 dunkelgrau matt, Glas Float gestrahlt mit klarem Rand
Griff 1982 Edelstahl 600 mm



6030 außen aufgesetzt, RAL 9016 weiß, Glas 6B007 (Bleiverglasung)
Griff 1928 Edelstahl



6033 Premium (beidseitig aufgesetzt)



6033 Premium (beidseitig aufgesetzt), RAL 9016 weiß, Glas 6F001 (Eisblumenglas mit Facettenschliff), Griff 1936 Edelstahl, Zubehör



6037 außen aufgesetzt, RAL 9007 graualuminium Glas Gothic weiß, Griff 1936 Edelstahl, Zubehör



6041 eingesetzt, RAL 9016 weiß Glas Gothic weiß, Griff 1790 Edelstahl



6042 eingesetzt, RAL 9016 weiß, Glas 6Boo8 (Bleiverglasung), Griff 1935 Edelstahl



6042 außen aufgesetzt



6043 Premium (beidseitig aufgesetzt), RAL 3005
 weinrot matt, Glas 6F002 (Eisblumenglas mit
 Facettenschliff, Griff 1953 Edelstahl / EV1



6043 eingesetzt, RAL 7016 anthrazitgrau matt, Glas 6G008
 (Float teilmattiert), Griff 1947 Messing verchromt



6043 eingesetzt, RAL 9016 weiß
 Glas Gothic weiß, Griff 1415 Bronze
 Sonderausführung: Rundbogen



6045 Premium (beidseitig aufgesetzt), RAL 7021 schwarzgrau matt
Glas 6Roo2 (Float mikromattiert mit Rillenschliff und Facette /
Eisblume mit umlaufendem Facettenschliff), Griff 1955 Edelstahl



6045 Premium (beidseitig aufgesetzt)

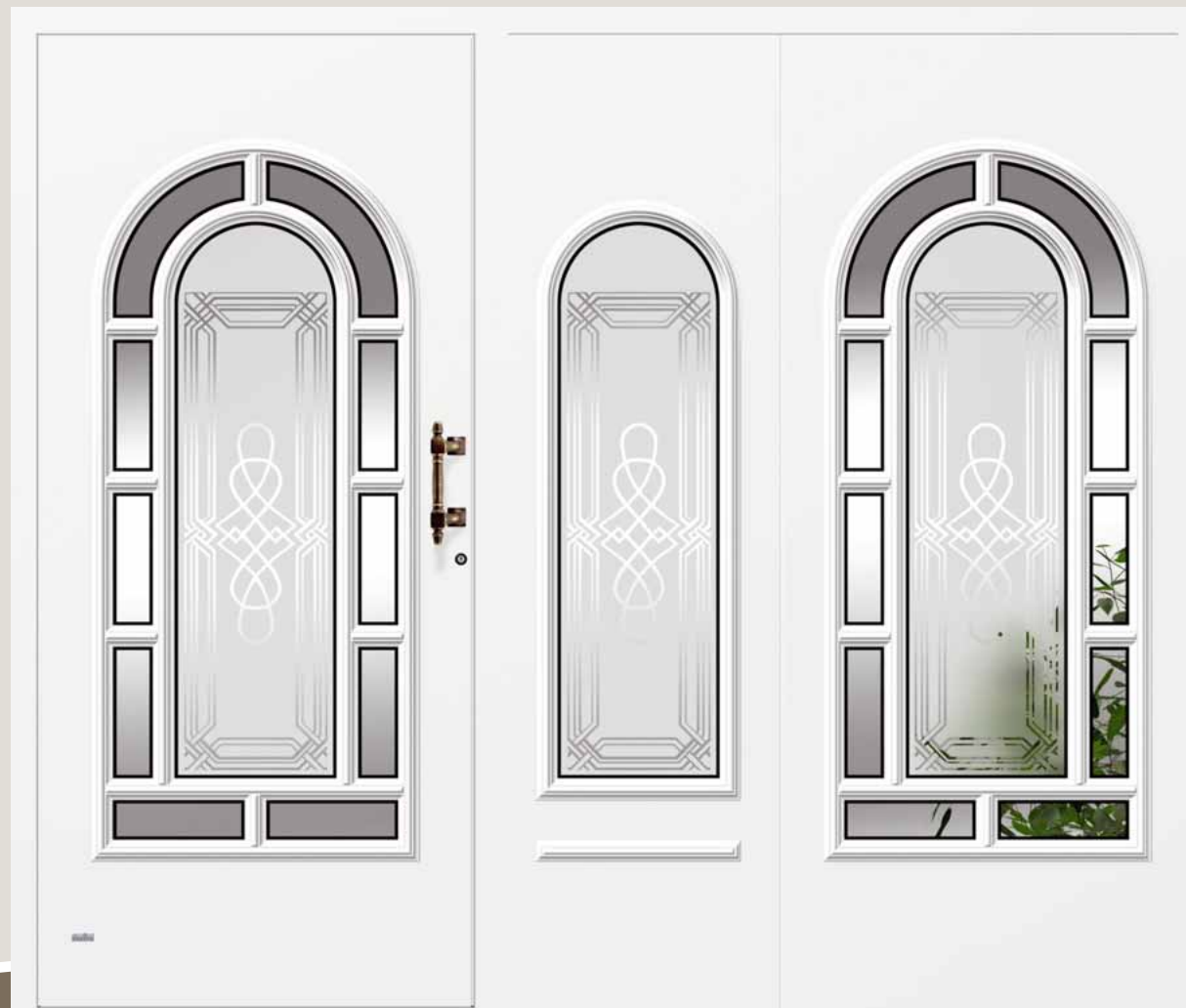

6046 außen aufgesetzt, RAL 9016 weiß, Glas 6G002 (Float teilmattiert), Griff 1200 Messing brüniert



6047 Premium (beidseitig aufgesetzt)
 RAL 9016 weiß, Glas 6Bo09 (Bleiverglasung)
 Griff 1937 Edelstahl



6047 eingesetzt, RAL 9016 weiß, Glas 6A001 (Gothic weiß /
 Ornament 504 mit Applikationen), Griff 1935 Edelstahl



Tür: 6047 außen aufgesetzt
Vordach: V 1300



6047 außen aufgesetzt, RAL 9016 weiß, Glas 6Too2 (Float teilmattiert mit blauen Facetten, Mitte Satinato blau), Griff 1980 Edelstahl



6048 Premium (beidseitig aufgesetzt), RAL 9016 weiß
 Glas 6A002 (Ornament 553 / Ornament 504 mit Applikationen)
 Griff 1936 Edelstahl



6048 Premium (beidseitig aufgesetzt)
 RAL 9007 graualuminium, Glas 6T003
 (Float in unterschiedlicher Intensität
 teilmattiert mit Applikationen)
 Griff 1982 Edelstahl 600 mm



6048 Premium (beidseitig aufgesetzt)



6049 Premium (beidseitig aufgesetzt)
RAL 7016 anthrazitgrau matt / RAL 9007
graualuminium, Glas Madras Pave weiß
Griff 1705 Edelstahl, Zubehör



6052 außen aufgesetzt



6052 eingesetzt, RAL 9016 weiß
Glas 6A003 (Gothic weiß mit Applikationen)
Griff 1926 Edelstahl



6055 eingesetzt, RAL 9007 graualuminium matt
Glas 6Bo10 (Bleiverglasung), Griff 1781 Edelstahl



6055 eingesetzt, RAL 9016 weiß / RAL 9007
grau aluminium, Glas 6Too4 (Float teilmattiert
mit Applikationen), Griff 1980 Edelstahl



6055 außen aufgesetzt



6056 eingesetzt, RAL 9016 weiß, Glas Float
gestrahlt mit klarem Rand
Griff 1982 Edelstahl 600 mm



6056 außen aufgesetzt, RAL 9007 graualuminium
Glas 6R003 (Satinato weiß mit Rillenschliff
und Applikationen), Griff 1980 Edelstahl



6056 außen aufgesetzt



6061 eingesetzt, RAL 9016 weiß
Glas Madras Pave, Griff 1980 Edelstahl



6062 außen aufgesetzt, RAL 9016 weiß, Glas Delta weiß
Griff 1920 Messing verchromt



6062 eingesetzt, PLC 34 dunkelbraun metallic
Glas Chinchilla weiß, Griff 1400 Messingfarben PVD
Zubehör, Sonderausführung: Stichbogen



6062 außen aufgesetzt



6065 außen aufgesetzt, RAL 9016 weiß, Glas 6A004
(Gothic weiß mit Malerei), Griff 1980 Edelstahl



6065 eingesetzt, RAL 9016 weiß, Glas Gothic weiß, Griff 1000 Messing brüniert



6066 eingesetzt, AL 8077 dunkelbraun matt / RAL 9016 weiß matt, Glas Eisblume weiß, Griff 1986 Bronze



6066 eingesetzt, RAL 1013 perlweiß matt, Glas Madras Pave weiß
Griff 3117 Bronze, Zubehör



6066 außen aufgesetzt



6070 Premium (beidseitig aufgesetzt)
RAL 9016 weiß, Glas Chinchilla weiß
Griff 1708 Edelstahl / Bronze



6070 eingesetzt, PLF79 graubraun feinstruktur, Glas Gothic weiß, Griff 1955 Edelstahl



6071 außen aufgesetzt



6071 eingesetzt, RAL 9016 weiß, Glas Madras Uadi weiß
Griff 1400 Messingfarben PVD





6071 außen aufgesetzt



6071 Premium (beidseitig aufgesetzt)
RAL 8002 signalbraun matt / RAL 1015
hell elfenbein matt, Glas Gothic weiß gewölbt
Griff 1410 Bronze



6073 Premium (beidseitig aufgesetzt), RAL 5011 stahlblau matt /
RAL 9007 graualuminium, Glas 6G004 (Float teilmattiert)
Griff 1920 Messing verchromt



6073 eingesetzt



6073 außen aufgesetzt, RAL 9016 weiß, Glas 6B011 (Bleiverglasung), Griff 1926 Edelstahl



6073 eingesetzt, RAL 3007 schwarzrot matt
Glas 6G005 (Float teilmattiert)
Griff 1982 Edelstahl 600 mm



6074 eingesetzt, RAL 9016 weiß, Glas 6G009
(Float teilmattiert), Griff 1982 Edelstahl 600 mm



6074 Premium (beidseitig aufgesetzt)
RAL 7016 anthrazitgrau matt, Glas 6T005
(Float teilmattiert mit Applikationen), Griff
1928 Edelstahl



6077 außen aufgesetzt, RAL 9016 weiß
Glas 6T006 (Float teilmattiert mit Applikationen)
Griff 1980 Edelstahl



6077 eingesetzt, RAL 9007 graualuminium, Glas 6B012
(Türfüllung mit Bleiverglasung), Griff 1791 Edelstahl



Tür: **6077 eingesetzt**
Vordach: **V1500 in Sonderausführung**
(Dachrinne)



Tür: 6077 außen aufgesetzt
Vordach: V 1600



6080 außen aufgesetzt, RAL 7015 schiefergrau matt
 Glas 6U002 (Float in unterschiedlicher Intensität teilmattiert)
 Griff 1955 Edelstahl





6080 außen aufgesetzt



6080 eingesetzt, RAL 9016 weiß, Glas 6Too8 (Float teilmattiert mit Applikationen), Griff 1770 Edelstahl



6080 außen aufgesetzt

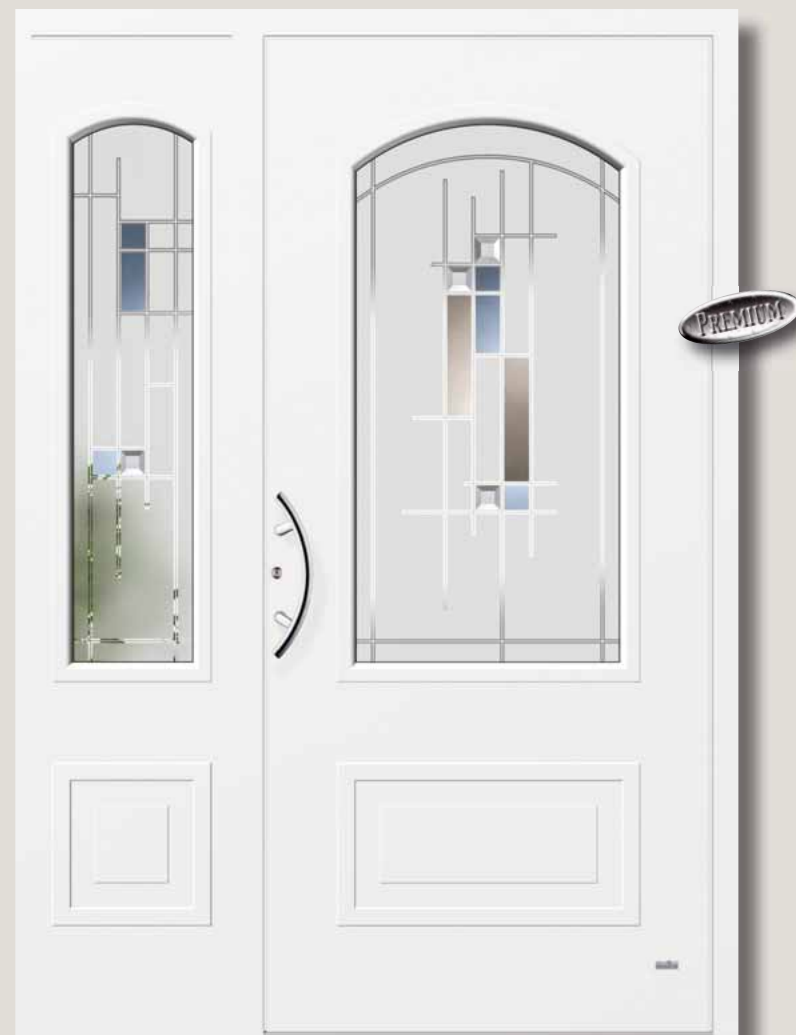

6080 Premium (beidseitig aufgesetzt), RAL 9016 weiß
Glas 6T007 (Float teilmattiert mit Applikationen)
Griff 1790 Edelstahl



6086 außen aufgesetzt, RAL 7033 zementgrau matt /
RAL 7032 kieselgrau matt, Glas 6U003 (Float in
unterschiedlicher Intensität teilmattiert)
Griff 1708 Edelstahl / Bronze



6087 außen aufgesetzt, RAL 6009 tannengrün matt, Glas 6G012 (Float teilmattiert)
Griff 1982 Edelstahl 600 mm



6087 außen aufgesetzt



6090 eingesetzt, RAL 9016 weiß
Glas Gothic weiß gewölbt
Griff 1100 Messing brüniert



6090 außen aufgesetzt, PLF 79 graubraun feinstruktur
Glas Madras Uadi, Griff 1980 Edelstahl



6090 außen aufgesetzt



6091 eingesetzt, RAL 9016 weiß, Glas 6Goo6
(Float teilmattiert), Griff 1980 Edelstahl



6091 geschlossen, außen aufgesetzt, RAL 9016 weiß
Glas Float klar, Griff 1935 Edelstahl, Zubehör



6091 außen aufgesetzt



6095 eingesetzt, RAL 3007 schwarzrot matt
Glas 6G007 (Float teilmattiert)
Griff 1610 Messing verchromt / weiß



6095 eingesetzt, RAL 9016 weiß, Glas 6G010 (Float teilmattiert), Griff 1970 Edelstahl



6095 außen aufgesetzt, RAL 7015 schiefergrau matt
Glas 6L001 (Float teilmattiert mit Applikationen und Lackierung), Griff 1982 Edelstahl 600 mm



6095 eingesetzt, RAL 9016 weiß
Glas 6B013 (Bleiverglasung)
Griff 1610 Messing verchromt / weiß



7030 Premium (beidseitig aufgesetzt), RAL 9016 weiß
 Glas Ornament 504 weiß, Griff 1981 Edelstahl 1600 mm, Zubehör



7030 geätzt, eingesetzt, RAL 5014 taubenblau
 matt, Glas Float klar, Griff 1352 Edelstahl

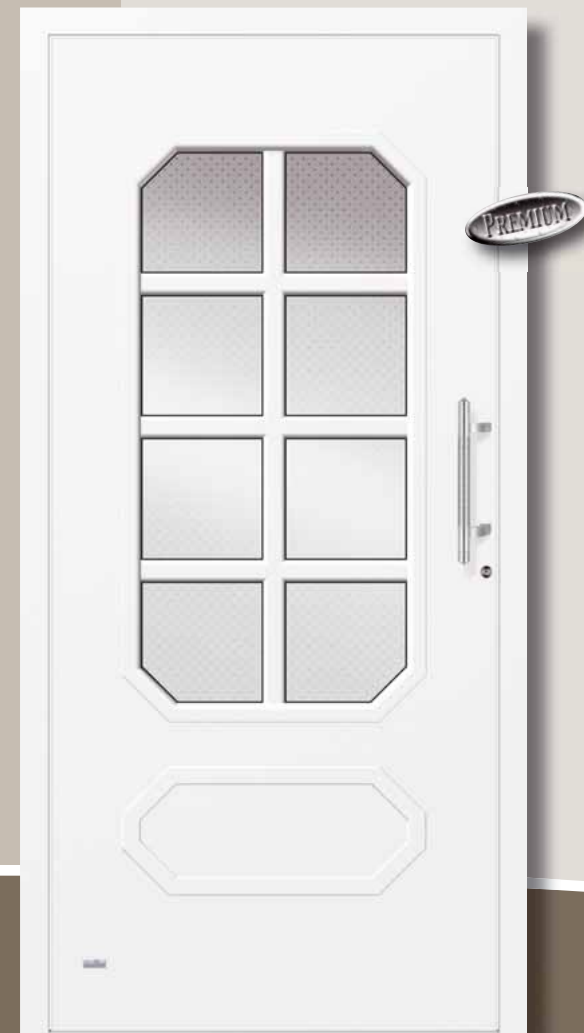

7040 Premium (beidseitig aufgesetzt)
 RAL 9016 weiß, Glas Madras Pave weiß
 Griff 1936 Edelstahl

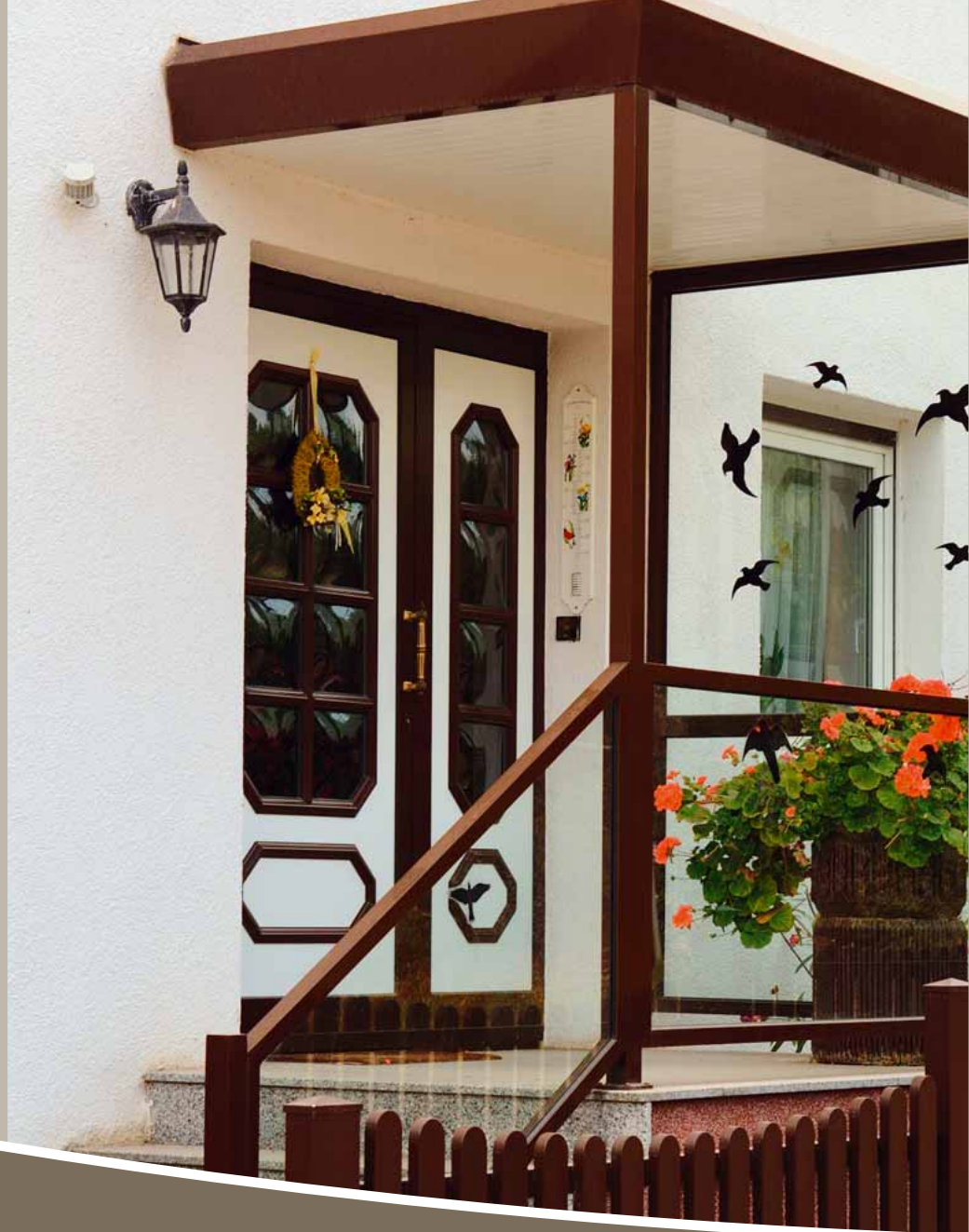

7041 außen aufgesetzt, RAL 9016 weiß, Glas Delta weiß gewölbt
Griff 3138 Edelstahl / Bronze

Tür: 7040 eingesetzt
Vordach: V 3001



7045 Premium (beidseitig aufgesetzt), RAL 9016 weiß
 Glas 7T001 (Float teilmattiert mit Applikationen)
 Griff 1781 Edelstahl

7045 eingesetzt, RAL 9016 weiß, Glas 7B001 (Bleiverglasung)
 Griff 1610 Messing verchromt / weiß

7045 eingesetzt, RAL 9016 weiß, Glas 7B005
 (Bleiverglasung), Griff 1980 Edelstahl



7045 geschlossen, außen aufgesetzt, RAL 9007 graualuminium
Glas 7B001 (Bleiverglasung), Griff 1935 Edelstahl, Zubehör



7045 eingesetzt



7050 außen aufgesetzt

7050 außen aufgesetzt, DB 703 dunkelgrau matt / RAL 9007
graualuminium, Glas 7Too2 (Float teilmattiert mit Applikationen)
Griff 1769 Edelstahl in Sonderbefestigung



7061 gefräst, außen aufgesetzt, RAL 9016 weiß, Glas 7Boo3 (Bleiverglasung), Griff 1982 Edelstahl 600 mm



7061 gefräst, Premium (beidseitig aufgesetzt), RAL 9016 weiß
Glas 7Boo2 (Bleiverglasung), Griff 1870 Edelstahl



7061 Premium (beidseitig aufgesetzt)



7071 Premium (beidseitig aufgesetzt)
RAL 9007 graualuminium
Glas 7B004 (Bleiverglasung)
Griff 1925 Edelstahl



7071 Premium (beidseitig aufgesetzt)



7072 eingesetzt, DB 703 dunkelgrau matt
Glas 7G001 (Float teilmattiert), Griff 1982 Edelstahl 600 mm





7072 Premium (beidseitig aufgesetzt)

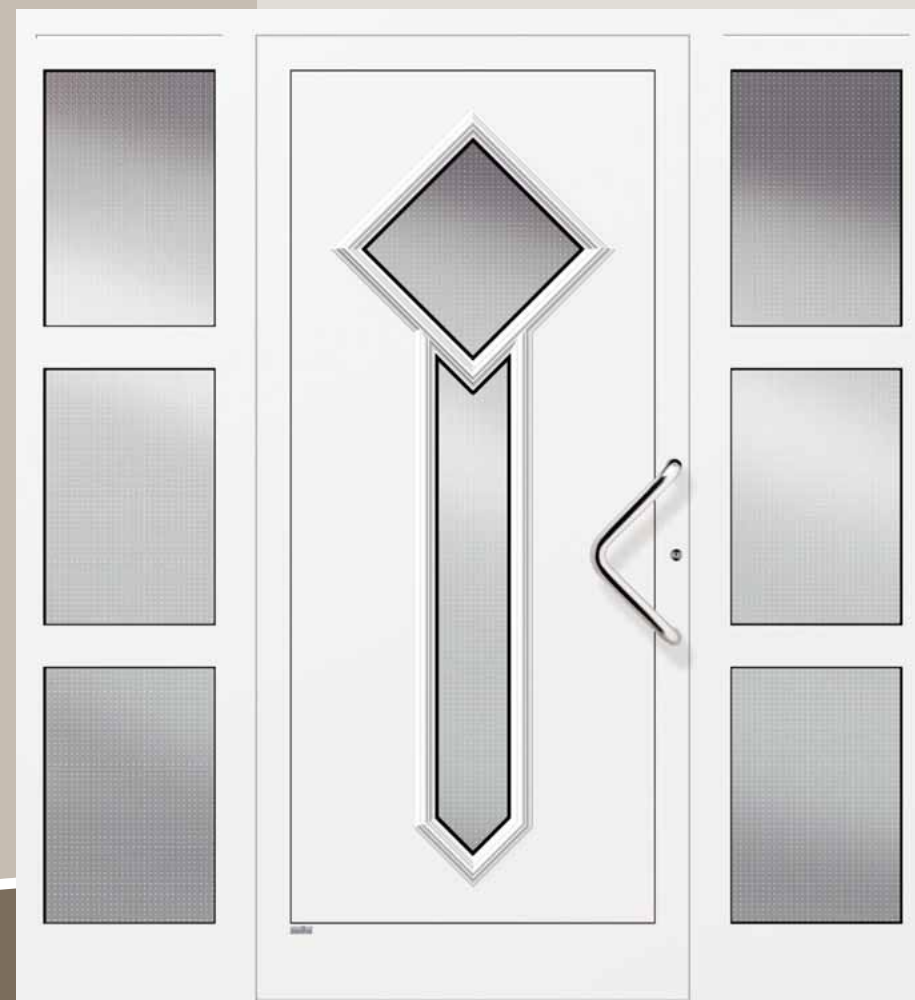

7095 eingesetzt, RAL 9016 weiß, Glas Mastercarre weiß
Griff 1352 Edelstahl



7095 gefräst, außen aufgesetzt, RAL 9016 weiß
 Glas 7G002 (Float teilmattiert), Griff 1708 Edelstahl / Bronze



8001 eingesetzt, RAL 1019 graubeige matt /
 PLF10 beige metallic feinstruktur, Glas 8G001
 (Float teilmattiert), Griff 1980 Edelstahl



8001 Premium (beidseitig aufgesetzt)
 RAL 9016 weiß, Glas 8B002 (Bleiverglasung)
 Griff 1955 Edelstahl



8001 außen aufgesetzt



8001 außen aufgesetzt, RAL 9016 weiß
Glas 8A001 (Reflo mit Applikationen)
Griff 1935 Edelstahl



8001 außen aufgesetzt, RAL 9016 weiß
Glas 8B001 (Bleiverglasung), Griff 1982 Edelstahl 600 mm



8031 eingesetzt



8031 eingesetzt, RAL 9016 weiß
Glas 8B003 (Bleiverglasung)
Griff 1610 Messing verchromt / weiß



8031 außen aufgesetzt, RAL 5020 ozeanblau
matt, Glas 8A002 (Gothic weiß mit Applikationen)
Griff 1935 Edelstahl



8031 außen aufgesetzt, RAL 9016 weiß
Glas 8B004 (Bleiverglasung)
Griff 1980 Edelstahl



8031 Premium (beidseitig aufgesetzt)
RAL 9016 weiß, Glas 8T001 (Float
teilmattiert mit Skulptureinlage)
Griff 1781 Edelstahl



8032 außen aufgesetzt

PREMIUM



8032 Premium (beidseitig aufgesetzt)
RAL 9016 weiß, Glas Float gestrahlt
mit klarem Rand, Griff 1705 Edelstahl



8033 eingesetzt, RAL 9016 weiß, Glas 8B005 (Bleiverglasung), Griff 1781 Edelstahl





8033 außen aufgesetzt, RAL 9016 weiß
Glas 8T002 (Float teilmattiert mit Applikationen)
Griff 1980 Edelstahl



8034 außen aufgesetzt, RAL 9016 weiß
Glas 8B006 (Bleiverglasung)
Griff 1935 Edelstahl



T 100 verschweißt, RAL 9016 weiß
Glas GGF To1 (Float teilmattiert mit
Applikationen), Griff 1953 Edelstahl / EV1



T 100 verschweißt, RAL 9016 weiß
Glas GGFEo1 (Float teilmattiert mit
Edelstahleinlage), Griff 1982 Edelstahl 600 mm



T 100 verschweißt, RAL 3007 schwarzrot matt
Glas GGFEo2 (Float teilmattiert mit
Edelstahleinlage), Griff 1980 Edelstahl



T 100 verschweißt, RAL 9007 graualuminium
Glas GGFG02 (Float teilmattiert), Griff 1980 Edelstahl



T 100 verschweißt, RAL 9006 weißaluminium
Glas GGFL02 (Float in unterschiedlicher Intensität
teilmattiert mit Lackierung), Griff 1700 Edelstahl





T 100 verschweißt, RAL 7024 graphitgrau matt
 Glas GGFGo1 (Float teilmattiert), Griff 1771 Edelstahl



T 100 verschweißt, PLF 95 schwarzgrau feinstruktur
 Glas GGFCo1 (Float mit farbiger Teilmattierung)
 Griff 1795 Edelstahl



Tür: T 100 verschweißt mit Verglasung GGFLo1
Vordach: V 1400



T 100 verschweißt, RAL 9007 graualuminium
Glas GGFGo4 (Float teilmattiert), Griff 1980 Edelstahl

Aufgesetzte Glasapplikationen,
moderne Farblackierung
sowie Teilmattierung in
unterschiedlicher Intensität
verleihen diesem Türdesign
formschöne Individualität.



T 100 verschweißt, DB 703 dunkelgrau matt
Glas GGFL01 (Float in unterschiedlicher Intensität
teilmattiert mit Lackierung und Applikationen)
Griff 3137 Bronze / Edelstahl



T 100 verschweißt mit Verglasung GGFG02



T 100 verschweißt, RAL 9007 graualuminium
Glas GGFG03 (Float teilmattiert), Griff 1980 Edelstahl



T 100 verschweißt mit Verglasung GGFT01



T 110 verschweißt, RAL 9016 weiß
 Glas Ornament 504 weiß
 Griff 1351 Edelstahl



T 110 verschweißt, DB 703 dunkelgrau matt, Glas TL103 (Float in unterschiedlicher Intensität teilmattiert mit Lackierung)
 2x Griff 1983 Edelstahl in Sonderbefestigung



T 111 verschweißt, RAL 9016 weiß
 Glas TL104 (Float in unterschiedlicher Intensität teilmattiert mit Verlaufs-lackierung)
 Griff 1350 Edelstahl, Zubehör



Tür: T 111 verschweißt in Sonderausführung
Vordach: V 1400



T 112 verschweißt, RAL 9016 weiß matt / RAL 5008 graublau matt
Glas TG104 (Float teilmattiert), Griff 1705 Edelstahl

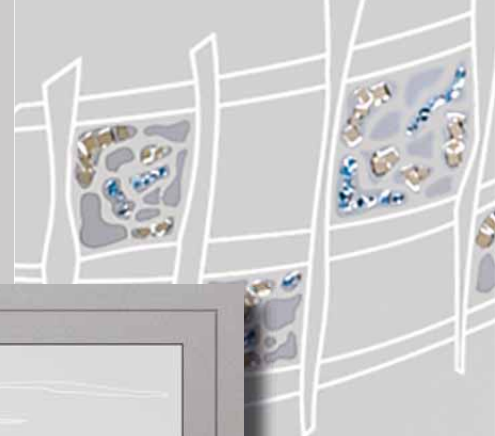

T 112 verschweißt, RAL 7016 anthrazitgrau matt feinstruktur / RAL 3004 purpurrot feinstruktur, Glas TT102 (Float in unterschiedlicher Intensität teilmattiert mit Applikationen), Griff 1704 Edelstahl



T 114 verschweißt, RAL 9007 graualuminium, Glas TT103 (Float teilmattiert mit farbigen Prismen), Griff 1791 Edelstahl



T 114 verschweißt



T 114 verschweißt, PLF 95 schwarzgrau feinstruktur
Glas TS101 (Float teilmattiert mit SWAROVSKI ELEMENTS)
Griff 1982 Edelstahl 600 mm



Besondere Moderne und Geradlinigkeit erhält das Glasdesign durch einen präzisen Rillenschliff auf der Teilmattierung



T 117 verschweißt, RAL 9016 weiß matt / PLF 50 blau feinstrukturiert, Glas TR101 (Float teilmattiert mit Rillenschliff), Griff 1980 Edelstahl



T 120 verschweißt, RAL 9016 weiß, Glas Gothic weiß
Griff 1953 Edelstahl / EV 1, Zubehör



Tür: T 120 verschweißt in Sonderausführung
Vordach: V 1300



T 130 verschweißt



T 130 verschweißt, DB 703 dunkelgrau matt, Glas TG105
(Float teilmattiert), Griff 1704 Edelstahl



T 130 verschweißt



T 140 verschweißt, RAL 9016 weiß, Glas Chinchilla weiß
Griff 1350 Edelstahl, Zubehör



T 142 verschweißt



T 142 verschweißt, PLF 10 beige metallic feinstruktur /
PLF79 graubraun feinstruktur, Glas TG106
(Float teilmattiert), Griff 1740 Edelstahl

Unsere Ideen für Ihr Zuhause



T 144 verschweißt, RAL 9016 weiß / RAL 9007 graualuminium
Glas TG107 (Float teilmattiert), Griff 1708 Edelstahl / Bronze



T144 verschweißt, RAL 7024 graphitgrau matt / RAL 9007 graualuminium
Glas TO101 (Reflo teilmattiert), Griff 1983 Edelstahl 900 mm



T 150 verschweißt, PLF 79 graubraun feinstruktur
Glas Silvit weiß, Griff 1415 Bronze



T 160 verschweißt



T 160 verschweißt, RAL 9016 weiß
Glas Madera weiß, Griff 1414 Bronze, Zubehör



T 170 verschweißt, RAL 5011 stahlblau matt
Glas Madras Pave weiß, Griff 1796 Edelstahl
Zubehör





Tür: T 180 verschweißt
Vordach: V 1300



T 180 verschweißt, RAL 7016 anthrazitgrau matt
Glas TT104 (Float teilmattiert mit Applikationen)
Griff 1704 Edelstahl in Sonderbefestigung



T 185 verschweißt, RAL 9016 weiß / Granit Blue Pearl
Glas Gothic weiß, Griff 1983 Edelstahl in Sonder-
befestigung



T 260 verschweißt, PLF 50 blau feinstruktur
Glas TU201 (Float in unterschiedlicher Intensität teilmat-
tiert)
Griff 1704 Edelstahl



T 260 verschweißt, RAL 5014
taubenblau matt, Glas Gothic weiß
Griff 1352 in Sonderbefestigung



T 260 verschweißt

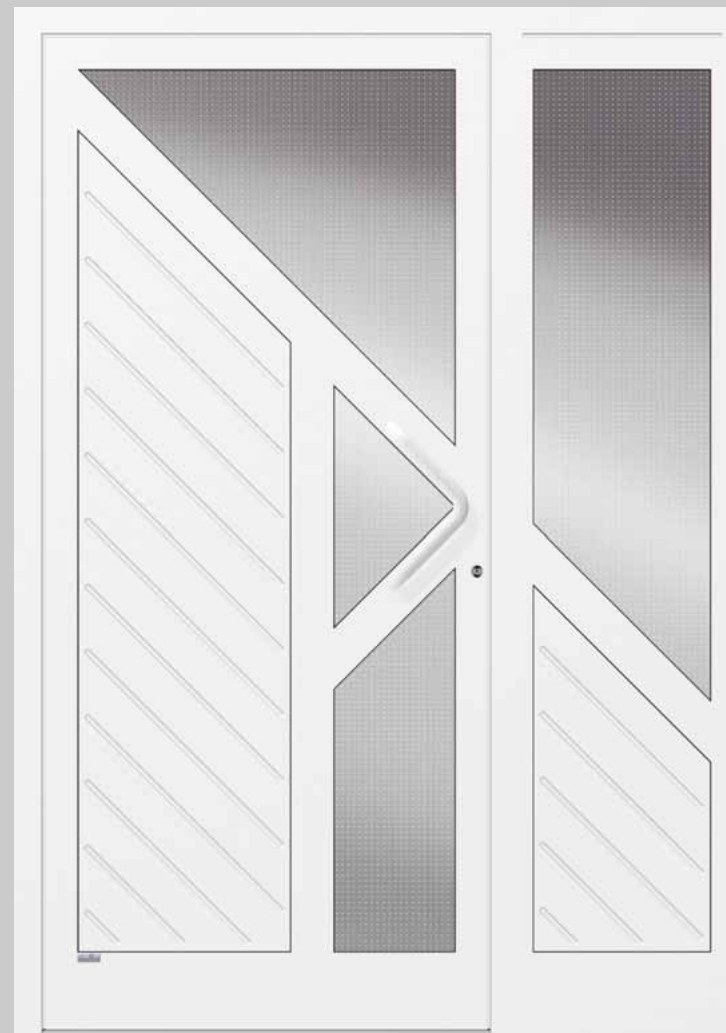

T 265 verschweißt, RAL 9016 weiß, Glas Mastercarre weiß
Panel Alu gefräst, Griff 1362 weiß in Sonderbefestigung



T 300 verschweiß, PLF 79 graubraun feinstruktur
Glas TF301 (Float teilmattiert mit Facette)
Griff 1352 Edelstahl





T 310 verschweißt in Sonderausführung

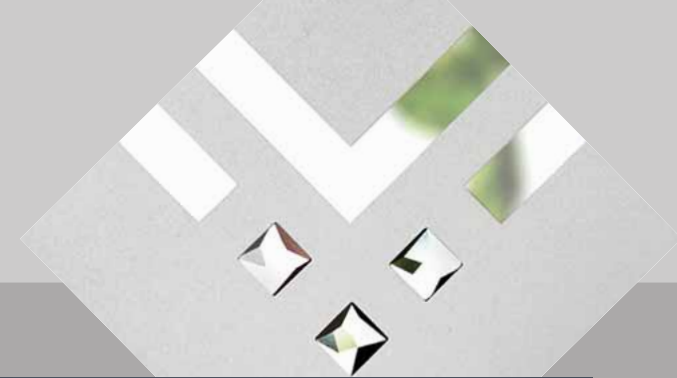

T 310 verschweißt, RAL 5008 graublau matt, Glas TS301 (Float teilmattiert mit SWAROVSKI ELEMENTS), Griff 1706 Edelstahl



T 320 verschweißt, RAL 9016 weiß, Glas Float gestrahlt mit umlaufend klarem Rand, Griff 1953 Edelstahl / EV 1



T 325 verschweißt



T 325 verschweißt, RAL 9016 weiß / Granit Blue Pearl
Glas Float klar, Griff 1980 Edelstahl



Tür: **T 340 verschweißt**
Vordach: **V 1400**



T 345 verschweißt, RAL 9016 weiß, Glas TG302
(Float teilmattiert), Paneel Alu gefräst, Griff 1350 Edelstahl



T 345 verschweißt, RAL 5011 stahlblau matt / RAL 9007 graualuminium
Glas Mastercarre weiß, Paneel Alu gefräst, Griff 1795 Edelstahl
Sonderausführung: seitlicher Flügelausgleich

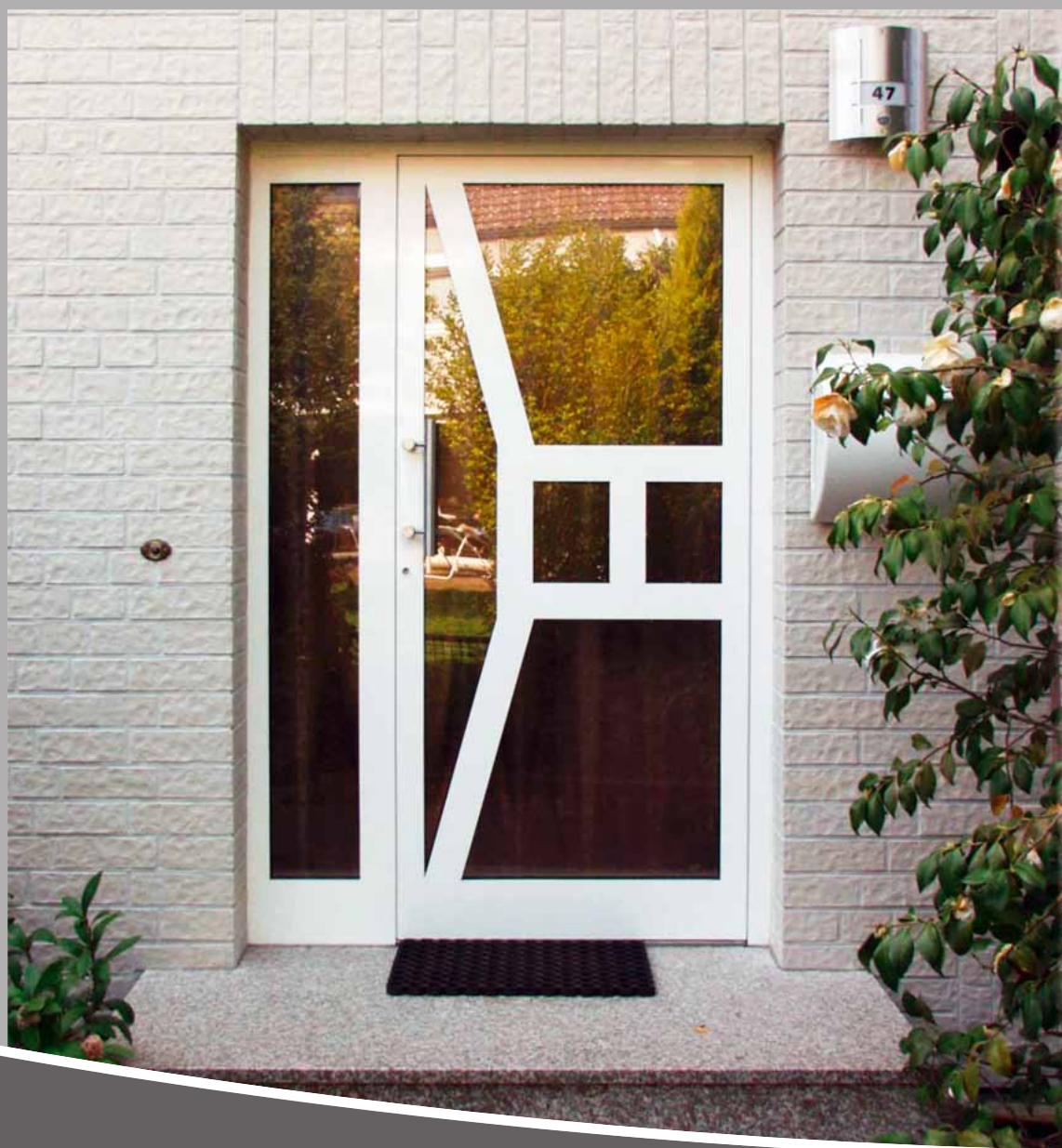

T 350 verschweißt in Sonderausführung



T 350 verschweißt, DB 703 dunkelgrau matt, Glas TG303 (Float teilmattiert), Griff 1795 Edelstahl



T 355 verschweißt, RAL 3004 purpurrot matt /
RAL 7016 anthrazitgrau matt
Glas TG304 (Float teilmattiert), Griff 1937 Edelstahl



T 355 verschweißt, RAL 9016 weiß / Edelstahl-Optik, Glas Mastercarre weiß
Griff 1981 Edelstahl 1440 mm, Sonderausführung: seitlicher Flügelausgleich



T 360 verschweißt, RAL 8015 kastanienbraun
 matt, Glas TG305 (Float teilmattiert)
 Griff 1955 Edelstahl



T 380 verschweißt, RAL 9007 graualuminium, Glas TT301
 (Float teilmattiert mit Applikationen)
 Griff 1700 Edelstahl



T 380 verschweißt



T 390 verschweißt, PLF 76 beigebraun feinstruktur, Glas TG306 (Float teilmattiert)
2 Griffe 1983 Edelstahl in Sonderbefestigung



T 390 verschweißt

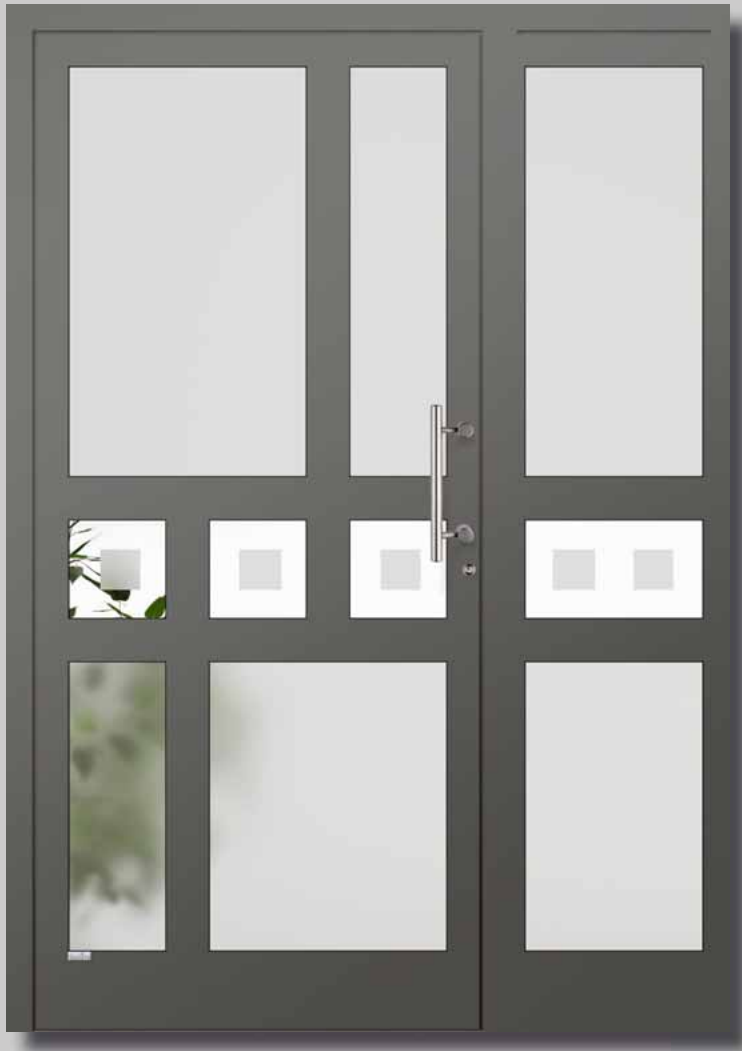

T 400 verschleißt, RAL 7012 basaltgrau matt
Glas TG401 (Float teilmattiert), Griff 1950 Edelstahl



T 410 verschleißt



T 410 verschweißt, RAL 3007 schwarzrot matt, Glas TR401
(Float in unterschiedlicher Intensität teilmattiert mit Rillenschliff)
Griff 1980 Edelstahl



T 410 verschweißt, RAL 5008 graublau matt
Glas TL401 (Float in unterschiedlicher
Intensität teilmattiert mit Lackierung)
Griff 1701 Edelstahl



T 410 verschleißt

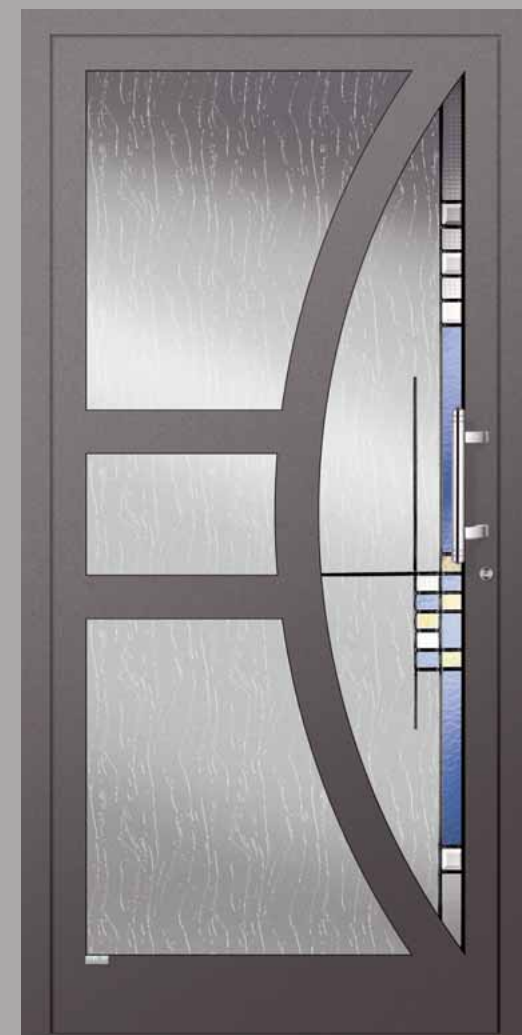

T 410 verschleißt, DB 703 dunkelgrau matt
Glas TB401 (Bleiverglasung), Griff 1935 Edelstahl

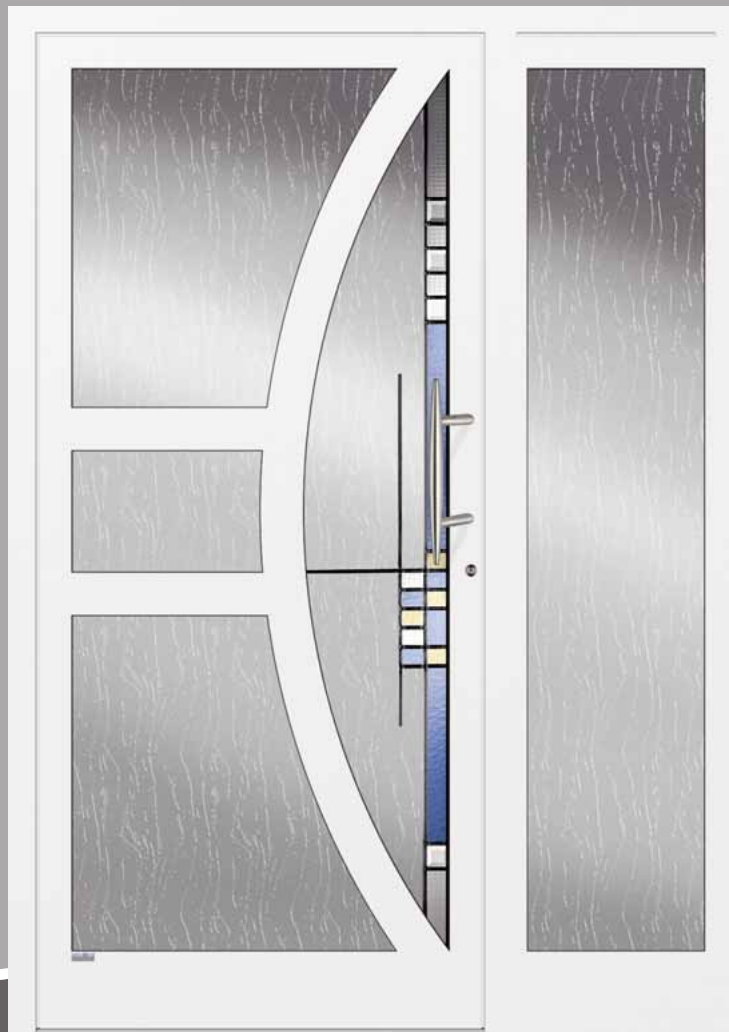

T 410 verschweißt, RAL 9016 weiß matt, Glas TB401 (Bleiverglasung)
Griff 1955 Edelstahl

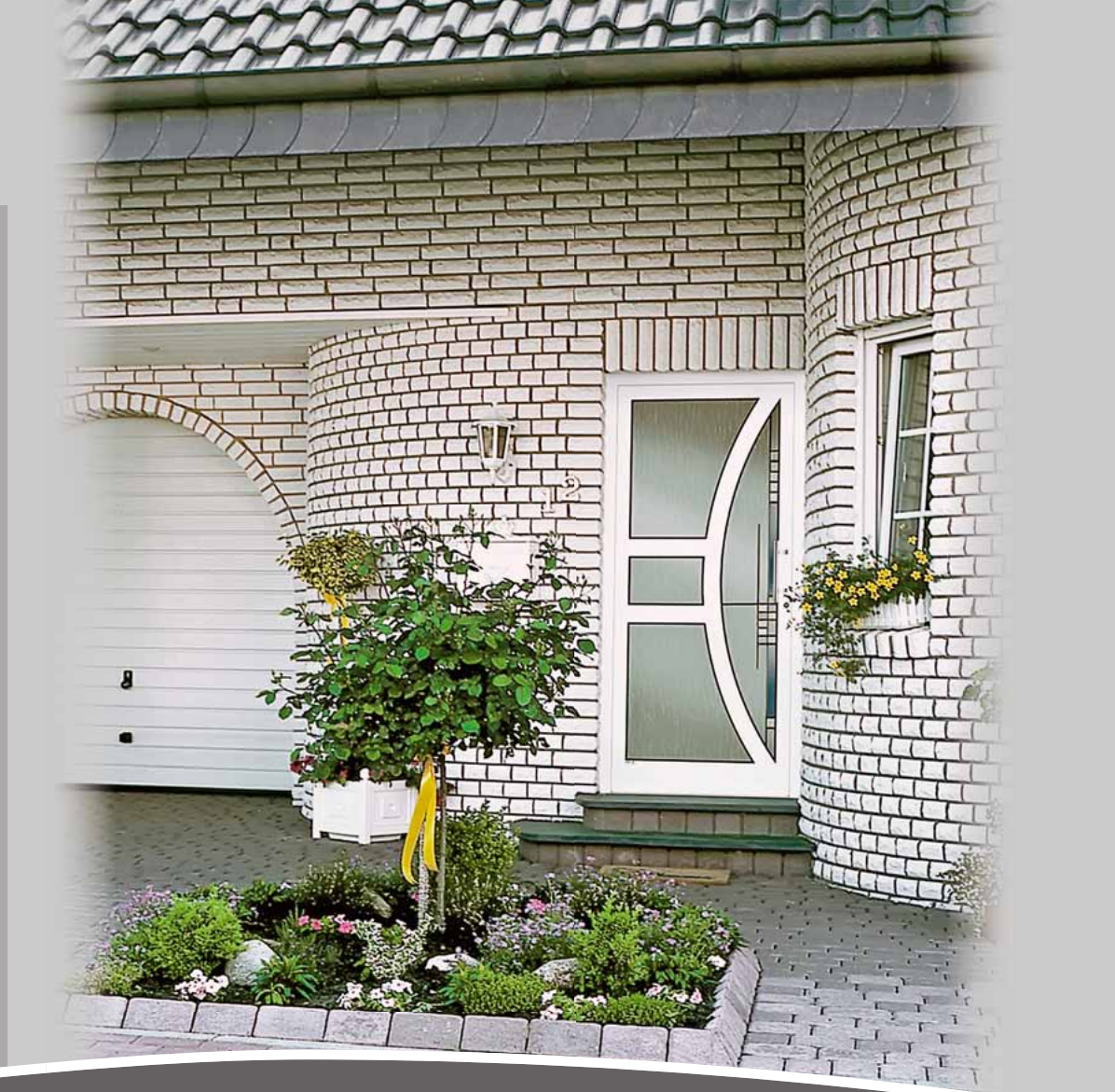

T 410 verschweißt



T 412 verschweißt



T 412 verschweißt, PLF 79 graubraun feinstruktur
 Glas TT401 (Float teilmattiert mit farbigen Applikationen)
 Griff 1781 Edelstahl





Die Kristallstruktur fügt sich auf raffinierte Art in das Gesamtbild der Haustür ein.



T 412 verschweißt

T 412 verschweißt, RAL 9006 weißaluminium, Glas TK401
(Satinato weiß mit Kristallstruktur), Griff 1955 Edelstahl



T 414 verschweißt, RAL 9016 weiß / Edelstahl-Optik, Glas TG402 (Float teilmattiert)
Griff 1980 Edelstahl, Zubehör



T 415 verschweißt, RAL 7016 anthrazitgrau matt / RAL 3004 purpurrot matt, Glas TG403 (Float teilmattiert), Griff 1704 Edelstahl



T 420 verschweißt, RAL 9007 graualuminium Glas TK402 (Float teilmattiert mit Kristallstruktur)
Griff 1950 Edelstahl

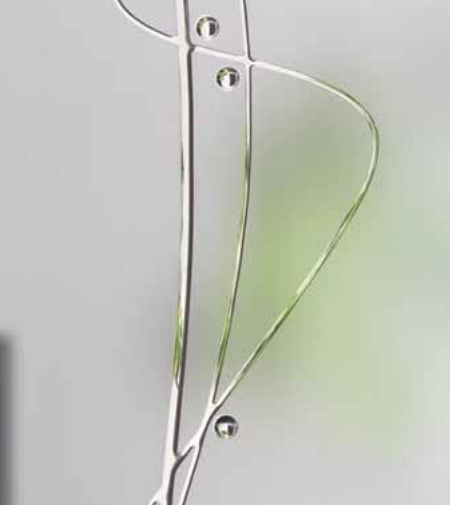



T 420 verschweißt, RAL 3007 schwarzrot matt, Glas TS401 (Float teilmattiert mit SWAROVSKI ELEMENTS), Griff 1700 Edelstahl



T 422 verschweißt, RAL 3004 purpurrot matt / RAL 9005 tiefschwarz matt, Glas TR403 (Float teilmattiert mit Rillenschliff), Griff 1980 Edelstahl



T 430 verschweißt, DB 703 dunkelgrau matt
Glas TU403 (Float in unterschiedlicher
Intensität teilmattiert)
Griff 1947 Messing verchromt



T 432 verschweißt, RAL 9016 weiß matt / RAL 7016 anthrazitgrau
matt, Glas TG404 (Float teilmattiert), Griff 1705 Edelstahl

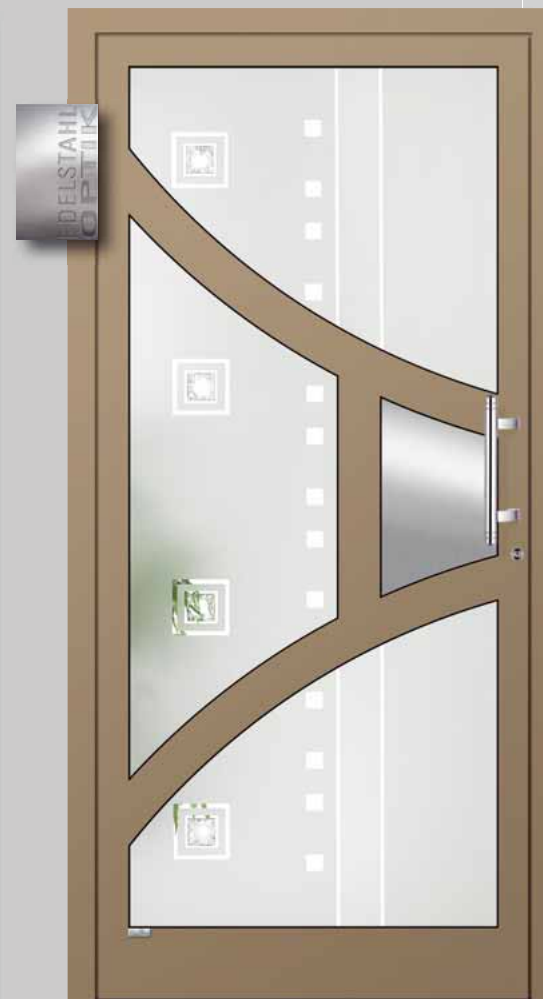

T 435 verschweißt, RAL 1019 graubeige feinstruktur /
Edelstahl-Optik, Glas TT402 (Float in unterschiedlicher
Intensität teilmattiert mit Applikationen)
Griff 1935 Edelstahl



T 440 verschweißt, DB 703 dunkelgrau matt
Glas TT403 (Gothic weiß teilmattiert mit
Applikationen), Griff 1925 Edelstahl

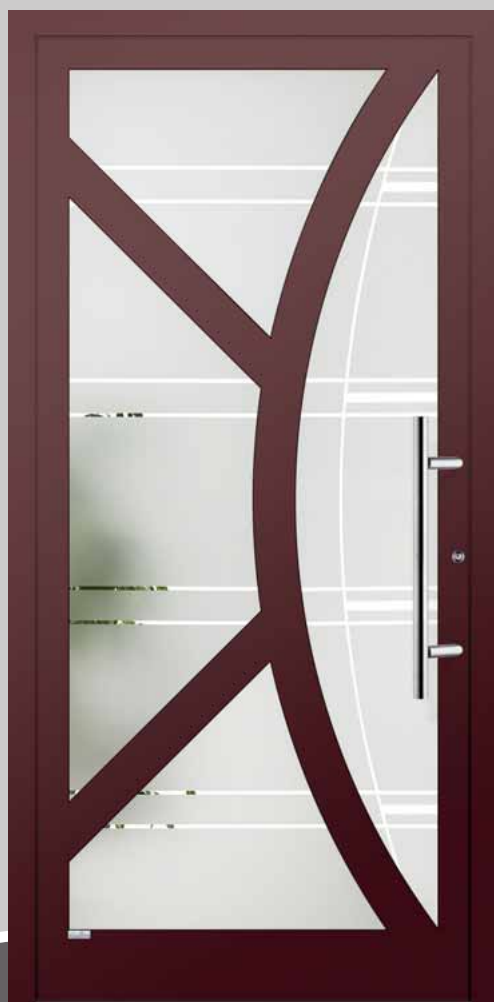

T 440 verschweißt, RAL 3007 schwarzrot matt
Glas TG405 (Float teilmattiert), Griff 1982
Edelstahl 600 mm



T 440 verschweißt



T 455 verschweißt

T 455 verschweißt, RAL 5011 stahlblau matt / Edelstahl-Optik
Glas TD401 (Gothic weiß teilmattiert in 3D-Optik), Griff 1981 Edelstahl 1280 mm

Ästhetik in Vollendung



T 455 verschweißt, RAL 8016 mahagonibraun matt / RAL 1015 hellelfenbein matt Glas Float klar, Griff 1620 Messing verchromt



T 470 verschweißt, DB 703 dunkelgrau matt Glas TU401 (Float in unterschiedlicher Intensität teilmattiert) Griff 1796 Edelstahl, Zubehör



T 470 verschweißt



T 470 verschweißt, RAL 9016 weiß, Glas TA401 (Float teilmattiert mit Malerei und Applikationen), Griff 1926 Edelstahl



T 470 verschweißt, RAL 6009 tannengrün matt, Glas TR404 (Satinato weiß mit Rillenschliff), Griff 1950 Edelstahl, Sonderausführung: seitlicher Flügelausgleich



T 480 verschweißt, RAL 9006 weißaluminium
Glas TU402 (Float in unterschiedlicher Intensität teilmattiert)
Griff 1982 Edelstahl 600 mm



T 480 verschweißt



T 490 verschweißt, PLF 79 graubraun feinstruktur
Glas TT404 (Float teilmattiert mit Applikationen)
Griff 1955 Edelstahl



T 505 verschweißt, RAL 9016 weiß, Glas TB501 (Bleiverglasung), Paneel Alu gefräst
Griff 1987 Bronze / Edelstahl



T 505 verschweißt, RAL 9016 weiß matt / RAL 6009 tannengrün matt, Glas TA501 (Ornament 504 weiß mit Applikationen), Paneel Alu gefräst, Griff 1415 Bronze



T 515 verschweißt, RAL 9016 weiß, Glas TK501 (Gothic weiß mit Kristallstruktur)
Paneel Alu gefräst, Griff 1955 Edelstahl



T 515 verschweißt, RAL 9016 weiß matt / RAL 1015 hellelfenbein matt, Glas Float gestrahlt mit umlaufend klarem Rand, Paneel Alu gefräst, Griff 1935 Edelstahl



T 520 verschweißt, RAL 8015 kastanienbraun matt Glas TR501 (Satinato weiß mit Rillenschliff und Facetten), Griff 3138 Edelstahl / Bronze

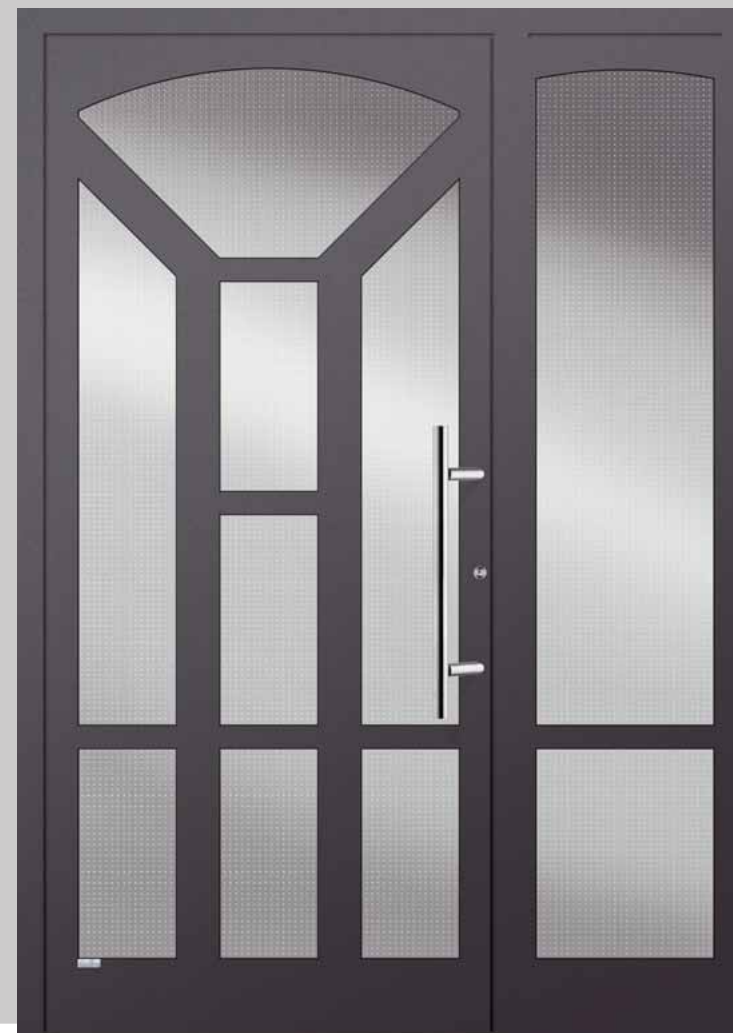

T 520 verschweißt, PLF95 schwarzgrau feinstruktur Glas Mastercarre weiß, Griff 1982 Edelstahl 600 mm



T 535 verschweißt



T 535 verschweißt, RAL 7024 graphitgrau matt
Glas TR502 (Float teilmattiert mit Rillenschliff)
Panel Alu gefräst, Griff 1982 Edelstahl 600 mm



T 535 verschweißt, RAL 9016 weiß, Glas TB502
(Bleiverglasung), Panel Alu gefräst, Griff 1937 Edel-
stahl



T 700 verschweißt, RAL 9016 weiß
 Glas Ornament 504 weiß gewölbt
 Griff 1610 Messing verchromt / weiß



T 720 verschweißt, RAL 9016 weiß
 Glas Chinchilla weiß, Griff 1950 Edelstahl



T 720 verschweißt, PLC 34 dunkelbraun metallic
 Glas Silvit weiß gewölbt, Griff 3146 Bronze



T 730 verschweißt, RAL 9016 weiß
Glas Gothic weiß, Griff 1414 Bronze
Sonderausführung: mit Rundbogen



T 740 verschweißt, RAL 3005 weinrot matt
Glas Madras Pave weiß, Griff 1986 Bronze



T 750 verschweißt, RAL 9007 graualuminium
Glas Gothic weiß, Griff 1936 Edelstahl



T 780 verschweißt, RAL 9016 weiß, Glas Delta weiß, Griff 1707 Bronze
Sonderausführung: mit Stichbogen



T 800 verschweißt, RAL 9016 weiß
Glas Ornament 504 weiß, Griff 1935 Edelstahl





T 820 verschweißt, PLF 50 blau feinstruktur
Glas Mastercarre weiß, Griff 1350 Edelstahl



Tür: T 840 verschweißt
Vordach: V 1300

Persönliche Beratung und maßgeschneiderte Planung



Als Visitenkarte Ihres Hauses hat der Eingangsbereich Ihre besondere Aufmerksamkeit verdient.

In unserer geschmackvoll gestalteten Werksausstellung können Sie sich von der Vielfalt und der hervorragenden Qualität unserer Produkte überzeugen.

Unser kompetentes Verkaufsteam steht Ihnen gern mit freundlicher und fachkundiger Beratung zur Seite.

Wir reservieren Ihnen einen individuellen Beratungstermin und freuen uns, gemeinsam mit Ihnen die optimale Lösung für Ihr Zuhause zu finden und zu realisieren.

Mit unserem Bildbearbeitungsprogramm GRAUTE VISIO arbeiten wir Ihre Wunschhaustür in ein Foto Ihrer Hausfassade ein und Sie können das neue Gesicht Ihres Hauses in aller Ruhe auf sich wirken lassen.



Wir verwirklichen Ihre Ideen



Neben den über 250 Modellen im Katalog sind wir auch für individuelle Sonderkonstruktionen offen.

GRAUTE Türfüllungen mit System für unsere Umwelt



Außenansicht



Innenansicht

Eingesetzte Füllung: U_D -Wert: $0,98 \text{ W/m}^2\text{K}^*$



Außenansicht



Innenansicht

Außen aufgesetzte Füllung: U_D -Wert: $0,84 \text{ W/m}^2\text{K}^*$

WÄRMEDÄMMUNG

288

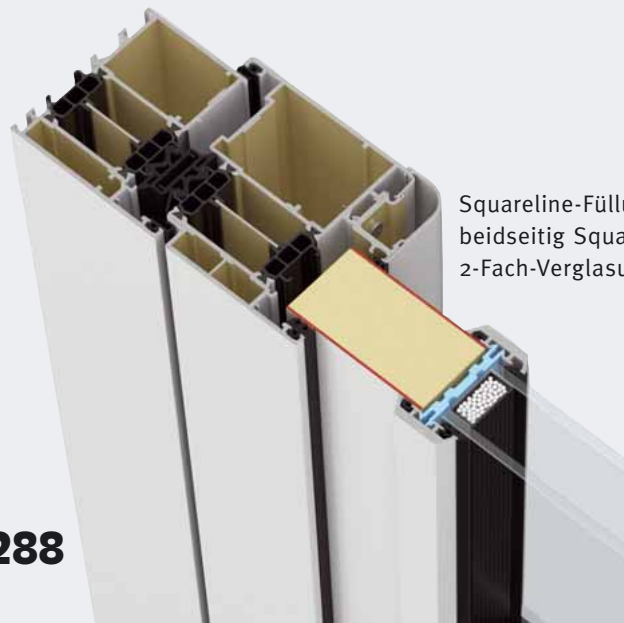

Squareline-Füllung 38 mm (Standard)
beidseitig Squareline-Verglasungsrahmen
2-Fach-Verglasung (Standard)

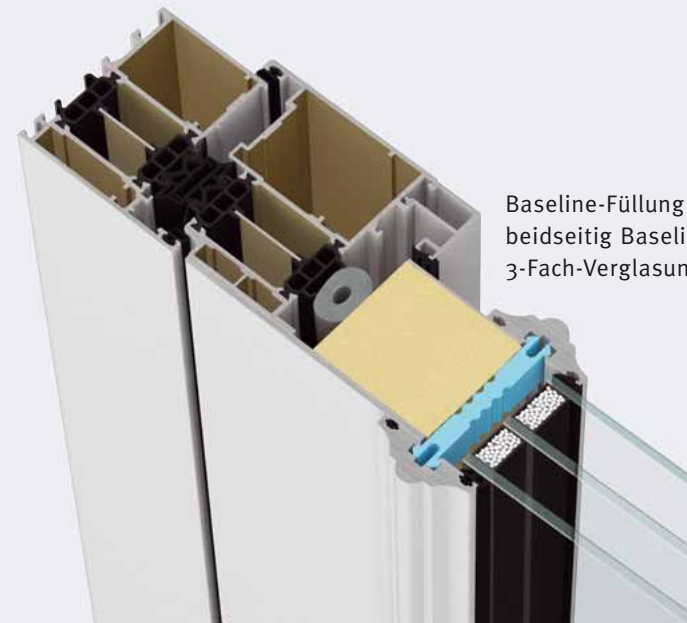

Baseline-Füllung 56 mm (optional)
beidseitig Baseline-Verglasungsrahmen
3-Fach-Verglasung (optional)



Außenansicht



Innenansicht

PREMIUM zeigt die handwerkliche Perfektion mit vielen fein aufeinander abgestimmten Details, die diese exklusive Haustüredition zu etwas ganz Besonderem machen.

Aufgrund der durchgängig glatten Flächen wirkt die beidseitig flügelüberdeckende

Haustür ausgesprochen großzügig und repräsentativ. Die

PREMIUM Haustür ist wahlweise mit Dekorrahmen oder außen rahmenlos lieferbar.

Alle GRAUTE-Füllungen werden komplett im Werk in Verlegeteile gefertigt. Um einen optimalen Isolierwert zu erreichen, wird

ein hochwertiger Polyurethan-Dämmkern verarbeitet.

Wir legen großen Wert auf zufriedene Kunden und denken daher schon heute an morgen:

Ein Glaswechsel kann bei allen Systemen nachträglich vor Ort durchgeführt werden.

Im Fall eines Glasbruchs ist keine Erneuerung des kompletten Türflügels erforderlich.

Premium beidseitig aufgesetzte Füllung: U_p -Wert: $0,65 \text{ W/m}^2\text{K}^*$



Premium-Füllung Classicline 93 mm
außen rahmenloser Lichtausschnitt
innen mit Premium-Verglasungsrahmen 3-Fach-Verglasung (optional)



Premium-Füllung Trendline 83 mm
außen rahmenloser Lichtausschnitt
innen mit Aluminium-Flachrahmen 3-Fach-Verglasung (Standard)
beidseitig geprüftes Sicherheitsglas P2A (Standard)



Premium-Füllung Classicline 105 mm
beidseitig Premium-Verglasungsrahmen
3-Fach-Verglasung

*Berechnungsbasis: DIN-EN ISO 10077-1, 1250 x 2250 mm mit komplett geschlossener Füllung (ohne Glas)

Türsysteme

GRAUTE-Therm-80



Die GRAUTE-Therm-80-Haustür in verschweißter Konstruktion ist geprüft nach DIN EN 1627 bis Widerstandsklasse RC 3 lieferbar.

GRAUTE-Therm-90

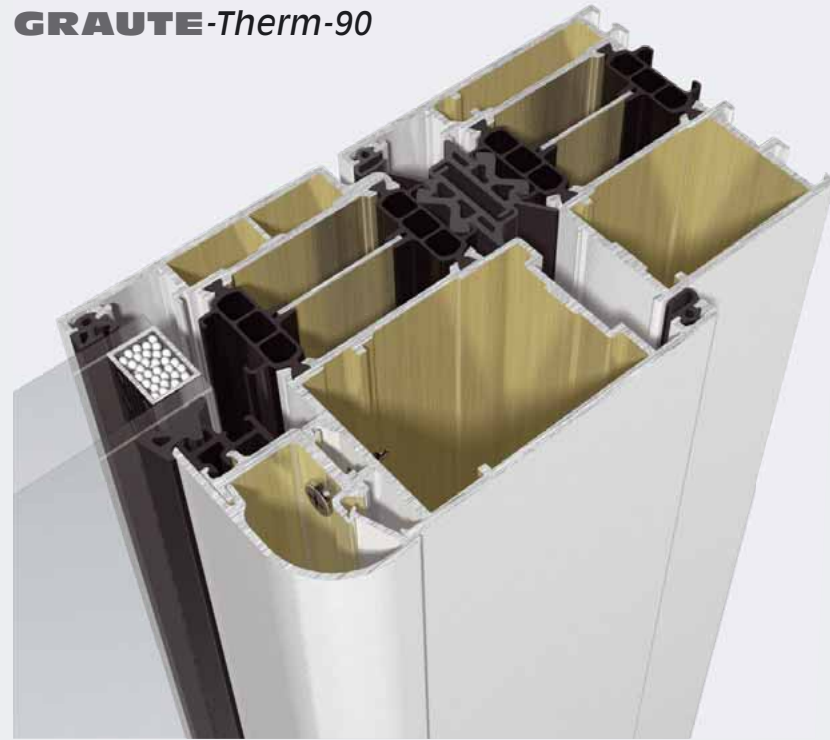

Die Graute-Therm-90-Haustür in verschweißter Konstruktion bietet geprüften Einbruchschutz nach DIN EN 1627 Widerstandsklasse RC 2.



GRAUTE Therm 80

- 80 mm Bautiefe
- thermisch getrenntes 3-Kammer-Aluminium-Profilsystem
- flächig konstruiert
- zwei Anschlagdichtungen und eine Mitteldichtung
- durchgehende Dichtungsebene bei Anschlagtür
- drei zweiteilige Türbänder, dreidimensional verstellbar, in Türfarbe lackiert

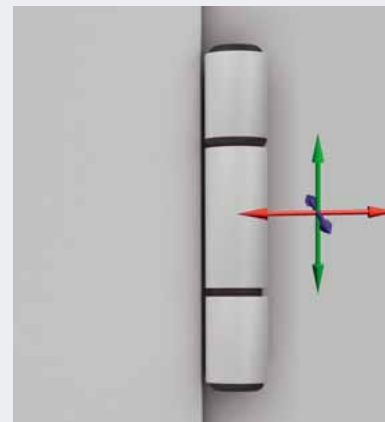

GRAUTE-Therm-90

- 90 mm Bautiefe
- thermisch getrenntes, innen aufschlagendes 4-Kammer-Aluminium-Profilsystem
- außen flächig konstruiert
- vier Dichtungsebenen (innere und äußere Anschlagdichtung sowie innen liegende doppelt anschlagende Mitteldichtung)
- mittlere Profilkammer (Isolierzone) mit einer Wärmereflektionsebene
- drei dreiteilige Rollenbänder, dreidimensional verstellbar, in Türfarbe lackiert

Der Bodenanschluss

Das Dichtungsträgerprofil ist bei allen Bodenschwellen an vier Punkten höhenverstellbar.

Unebenheiten im Bodenbereich lassen sich auf diese Weise hervorragend ausgleichen.

Alle Bodenschwellen sind thermisch getrennt und bauen nur 12 mm auf den fertigen Fußboden auf.

Die Abdichtung erfolgt über eine einstellbare Bürsten- und Lippenabdichtung.

Da im Außenbereich keine beweglichen Dichtungsbauteile eingesetzt werden, ist das System ausgesprochen wartungs- und verschleißarm.

Die verschweißte Konstruktion

In aufwändigen Arbeitsschritten wird jeder einzelne Profilstoß an Rahmen und Flügel über eine Verschweißung verbunden. Dieses Verfahren erfordert eine umfangreiche und filigrane Nacharbeit. Sechs Arbeitsgänge erfahrener Schleifer sind erforderlich, um die Schweißnaht unsichtbar werden zu lassen.



Die Pulvereinbrennbeschichtung wird in der hauseigenen Anlage auch an den Profilöffnungen aufgetragen.

Sie haben die Wahl:



Schwelle mit Bodeneinstand und zusätzlicher Anschlagdichtung

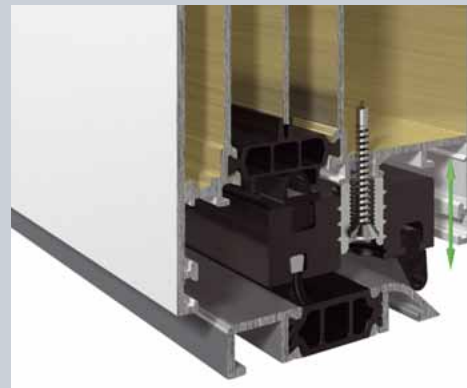

Schwelle ohne Bodeneinstand auf Wunsch innen abgerundet



Schwelle ohne Bodeneinstand auf Wunsch beidseitig abgerundet

Das einzigartige System

Das neue einzigartige Graute-Therm-105 hochwärmegeämmte Haustürsystem in verschweißter Konstruktion bietet nicht nur geprüften Einbruchschutz nach DIN EN 1627, Widerstandsklasse RC 2, sondern ermöglicht auch einen nachträglichen Wechsel der Füllungsschalen vor Ort .

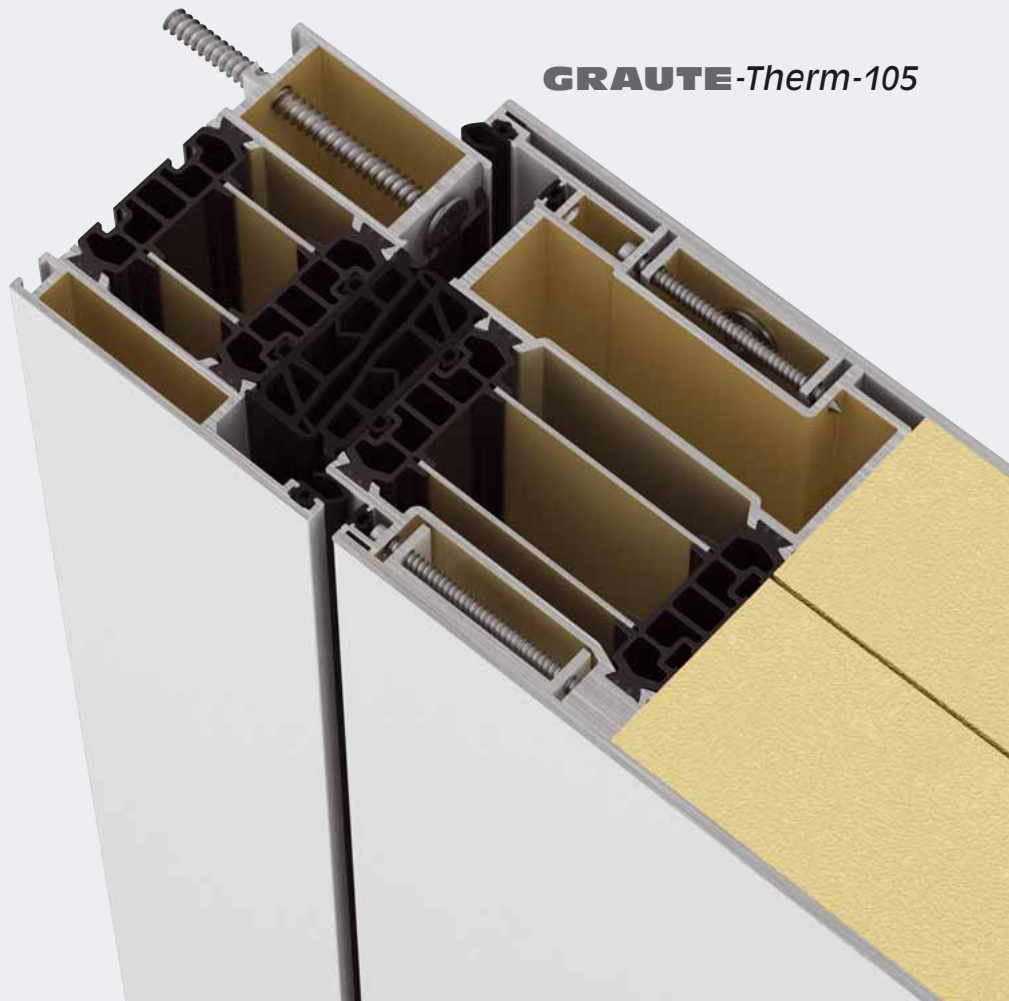

- Die Flügelbautiefe beträgt 105 mm, die Rahmenbautiefe 90 mm
- Durch das 5-Kammer-Profilsystem mit zwei Wärmereflektionsebenen, den 5-Kammer-Isoliersteg sowie der 5-Kammer-Mitteldichtung ist eine ausgezeichnete Dämmung gewährleistet.
- Auch das stets verwendete 3-Fach-Glas unterstützt diese hervorragende Dämmung.
- Die vier Dichtungsebenen mit besonders starken Mitteldichtungen erreichen eine Luftdurchlässigkeit der Klasse 4 nach DIN EN 12207.
- Das Dornmaß von 65 mm ermöglicht viel Platz beim Schließen.
- Durch die verstärkten Profilwandungen wird eine optimale Stabilität gegeben.
- Beidseitig aufgesetzte Füllungen ergeben eine besondere Eleganz außen sowie innen.
- Natürlich ist ein Glaswechsel vor Ort immer möglich.
- Eine Spezialkonstruktion der Füllungen ermöglicht sogar einen nachträglichen Austausch der Füllungsschalen vor Ort.
- Die Falzabdeckungen für Rahmenbefestigungen verdecken sämtliche Montageverschraubungen.
- Hohen Einbruchschutz gewähren wir durch die geprüfte Sicherheit nach DIN EN 1627, Widerstandsklasse RC2, die auf Wunsch erhältlich ist.

- Selbstverständlich erhalten Sie die neuen Graute-Therm-105-Türen stets in der bewährten verschweißten Konstruktion.

- Die Anschlagbodenschwelle hat einen verdeckten Schraubkanal, wodurch auch im Bodenbereich keine Verschraubungen mehr sichtbar bleiben.

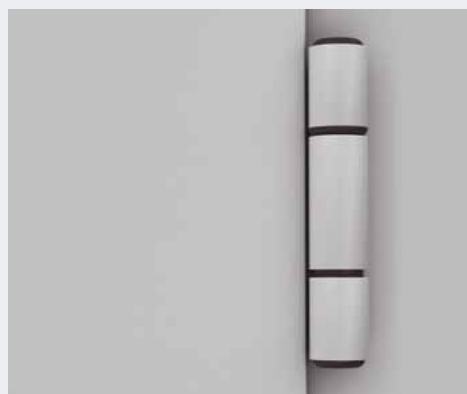
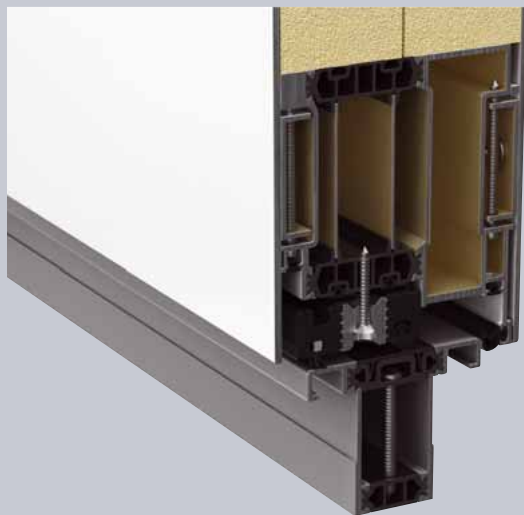

Drei dreiteilige Rollenbänder, dreidimensional verstellbar, in Türfarbe lackiert



Besonders viel Schließfreiheit

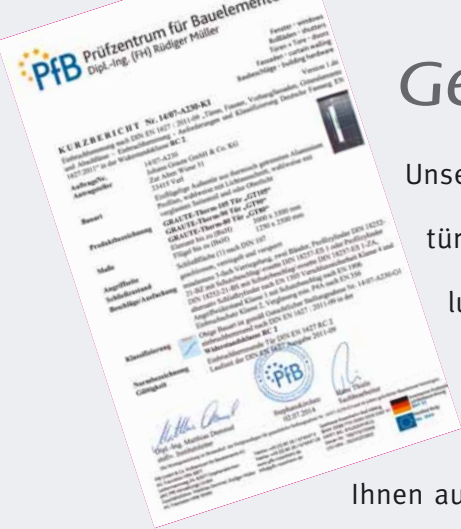

Geprüfte Sicherheit mit Zertifikat

Unsere Haustüren, Türfüllungen und Fenster bieten Ihnen auf Wunsch geprüften Einbruchschutz nach DIN EN 1627 Widerstandsklasse 2.

Die exzellente Stabilität durch die verschweißte Konstruktion und die Ausstattung mit hochwertigen Markenbeschlägen gewährt Ihnen maximalen Ein- und Aufbruchschutz. Eine Vielzahl unterschiedlicher Sicherheitskomponenten gibt Ihnen

die Möglichkeit, Ihre neue Haustür Ihrem persönlichen Sicherheitsbedürfnis entsprechend auszustatten. Wir werden im Herstellerverzeichnis für geprüfte einbruchhemmende Produkte der KPK (Kommission Polizeiliche Kriminalprävention)

geführt und unterliegen einer laufenden Fremdüberwachung mit regelmäßigen Kontrollprüfungen. Den Nachweis hierfür liefert die Kennzeichnung „DIN Geprüft“ der DIN CERTCO, einer akkreditierten Zertifizierungsstelle.



Immer in Türfarbe beschichtet:
optionale Aushebesicherung
Therm 80



Filigran integriert
in das Band:
Auf Wunsch
Aushebesicherung
Therm 90 und Therm 105

Mit Sicherheit: die Verriegelungssysteme

Die Basisausstattung einer Graute Haustür beinhaltet das **3-Punkt-Schwenriegelschloss** mit durchgehender Schließleiste in Edelstahl. Zwei stabile Stahl-Schwenkriegel und ein mittig angeordneter rechteckiger Riegel greifen tief in die Schließteile.



Beim **3-Punkt-Automatikschloss mit Selbstverriegelung** fahren beim Schließen der Tür zwei stabile Fallenriegel aus und bewirken eine Mehrfachverriegelung.

Das GrauteMatic Schloss verfügt zusätzlich über eine motorische E-Öffner-Funktion. Die Tür kann somit von innen auch über die



Sprechanlage geöffnet werden.

Das **7-Punkt-Schwenriegel-Bolzenschloss** mit durchgehender Schließleiste in Edelstahl sichert mit zwei stabilen Stahl-Schwenkriegeln, vier Stahl-Rundbolzen und einem rechteckigen Stahlriegel zuverlässig gegen Ein- und Aufbruch.



Das optional lieferbare 7-Punkt-Schwenriegel-Bolzenschloss oder 3-Punkt-Automatikschloss mit Selbstverriegelung wird auf Wunsch mit einem integrierten Sperrbügel ausgestattet, der sich von außen bei geschlossener Haustür komfortabel mit dem Schlüssel über den Hauptschließzylinder öffnen lässt. Die **Öffnungssperre** ermöglicht es Ihnen, Ihre Besucher zunächst in Augenschein zu nehmen, bevor Sie die Tür vollständig öffnen.



Sicherheit und Komfort

Die motorisch gesteuerte 7-Punkt-Verriegelung Grautetronic ist oben und unten mit je einem stabilen Stahl-Schwenkriegel, der tief in die Schließteile eingreift, ausgerüstet. Weiterhin beinhaltet die Verriegelung oben und unten je zwei Stahl-Rundbolzen sowie einen rechteckigen Stahlriegel in der Mitte.

Die Ansteuerung kann über einen Funkhandsender, einen Transponderschlüssel oder über einen Fingerscanner erfolgen.

Insbesondere die Zugangskontrolle per Fingerscanner erweist sich als ausgesprochen beliebt. Sie müssen keinen Schlüssel mit sich herumtragen. Daher kann Ihnen dieser auch nicht abhanden kommen.

Ihr eingelesener Fingerabdruck ist einzigartig.

Sie selbst legen fest, welchen Personen Sie auf diese Weise Zutrittsberechtigung erteilen möchten.

Berührungslos und sehr komfortabel lässt sich die Tür von außen mittels Transpondertechnik öffnen.

Der elektronische Schlüssel wird einfach vor das Bedienelement der Tür gehalten. Der Transponder kann in Form eines Klebtransponders unter anderem für das Handy genutzt werden.

Durch die Selbstverriegelung wird die Tür nach jedem Zuziehen automatisch

an allen sieben Punkten verriegelt. Beim Öffnen über eines der genannten Bedienelemente entriegelt ein integrierter Motor das Schloss. Die Tür kann dann einfach geöffnet werden. Selbstverständlich können Sie die Tür auch weiterhin mit dem Schlüssel aufschließen.

Da technische Komponenten nicht auf Kosten der Ästhetik gehen sollten, wird die Bedieneinheit elegant

in das Rahmenprofil der Tür eingelassen.

Das Grautetronic-System ist bei der Anlieferung bereits fertig verkabelt und nach Anschluss an eine 230 V-Stromleitung sofort betriebsbereit.



Funkhandsender

Transpondersystem

Fingerscanner

Standard-Farben

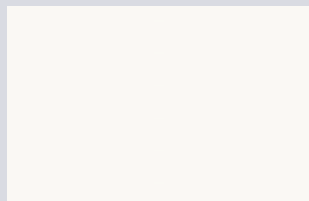

RAL 9016 GL weiß

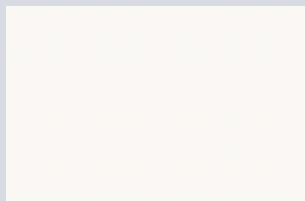

RAL 9016 matt weiß

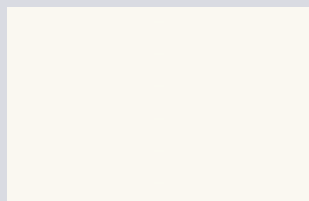

RAL 9010 GL reinweiß

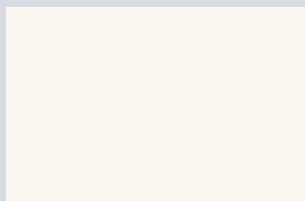

RAL 9010 matt reinweiß



RAL 8014 matt sepiabraun

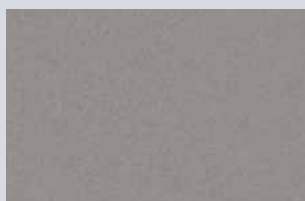

RAL 9007 GL graualuminium

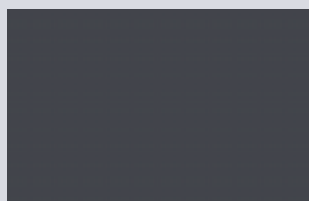

RAL 7024 matt graphitgrau

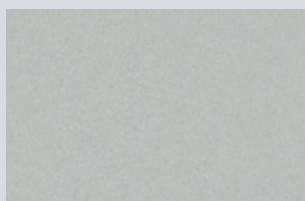

RAL 9006 GL weißaluminium



AL 8077 matt dunkelbraun



PLC 34 braun metallic

Hauseigene Farben

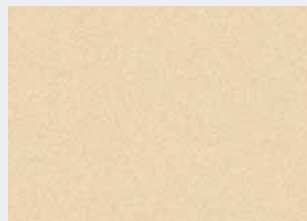

PLF 10 beige metallic
feinstruktur

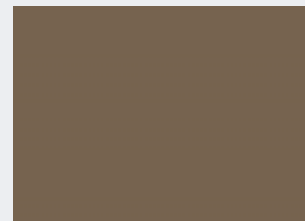

PLF 76 beigebraun
feinstruktur



PLF 50 dunkelblau
feinstruktur



PLF 79 graubraun
feinstruktur



PLF 60 dunkelgrün
feinstruktur

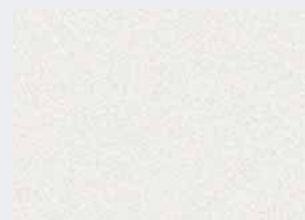

PLF 90 weiß feinstruktur
mit dunklen Sprenkeln



PLF 70 dunkelgrau fein-
struktur mit weißen Sprenkeln

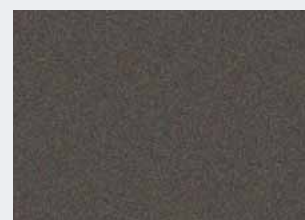

PLF 95 schwarzgrau
feinstruktur



Edelstahl optik

Das Basismaterial Aluminium erhält durch aufwändige Schleifverfahren und anschließende Oberflächenveredelung ein dem Edelstahl ähnliches Erscheinungsbild.

Mehr als 600 Farben stehen Ihnen ab Werk zur Verfügung



Vielfalt ist unsere Stärke.

Sie können aus einer Vielzahl unterschiedlicher Ornamentgläser wählen. Die beliebtesten Glasarten haben wir hier für Sie zusammengestellt.

Im Sinne der Pflegeleichtigkeit befindet sich die strukturierte Seite der Ornamentgläser immer im Scheibenzwischenraum der Isolierglaseinheit.

Unsere Haustüren und Türfüllungen werden grundsätzlich mit einem Wärmeschutzglas mit Warme-Kante-Randverbundsystem geliefert.

Zur weiteren Optimierung der Energiebilanz können wir Ihre Haustür oder Türfüllung mit einem 3-Scheiben-Wärmeschutzverbundglas ausstatten. Hier wird ein Wärmedämmwert (U_g -Wert) von ca. $0,6 \text{ W/m}^2 \text{ K}$ erzielt.

Ein Glaswechsel kann bei allen Systemen nachträglich vor Ort durchgeführt werden. Im Fall eines Glasbruchs ist keine Erneuerung des kompletten Türflügels erforderlich.

Legen Sie Wert auf eine Sicherheitsverglasung, so erhalten Sie von uns immer eine nach DIN EN 356 geprüfte P2A-Verglasung. Eine Scheibe dieser Isolierglaseinheit besteht aus zwei 4 mm

starken Floatgläsern, die mittels einer speziellen Folie fest miteinander verbunden sind.

Im Falle eines mechanischen Bruches haften die Bruchstücke auf der Folie und bieten somit eine gewisse Resttragfähigkeit.



Madras Pave weiß



Madras Punto weiß



Madras Uadi weiß



Niagara weiß



Satinato weiß



Silvit weiß



Ornament 504 weiß



Mastercarre weiß



Masterligne weiß



Masterpoint weiß



Masterray weiß



Barock weiß



Chinchilla weiß



Delta weiß



Eisblume weiß



Gothic weiß

Alle Gläser hinterleuchtet mit dahinter stehender Grünpflanze.

Briefkastenanlagen

Installationskasten

Briefkasten,
gerade waagrecht

Briefkasten,
gerade senkrecht,
370 mm breit
(auch isoliert lieferbar)

Briefkasten,
gerade senkrecht,
300 mm breit
(auch isoliert lieferbar)

Briefkasten,
schräg abfallend

Kombinieren Sie Ihre Graute Haustür mit einer harmonisch abgestimmten Briefkastenanlage, die individuell nach Ihrem Bedarf und Ihren Vorstellungen gefertigt und ausgestattet wird.

Wir garantieren Ihnen absolute Farbübereinstimmung innerhalb der Bauteile.

Auf Wunsch kann die Außenseite des Paneels durch Fräsungen akzentuiert werden.

Für den Innenbereich stehen Briefkästen in unterschiedlichen Varianten, zwei davon in isolierter Ausführung, zur Wahl. Die abschließbaren Stahlbriefkästen werden im Farbton der Anlage (Innen-seite) geliefert.

Die Briefdurchwurfklappen sind gefedert und mit einer Dichtung versehen.

Zur Optimierung der Oberflächenbeständigkeit werden die Briefkastenanlagen vor der Einbrennbeschichtung im eigenen Haus grundsätzlich voranodisiert.

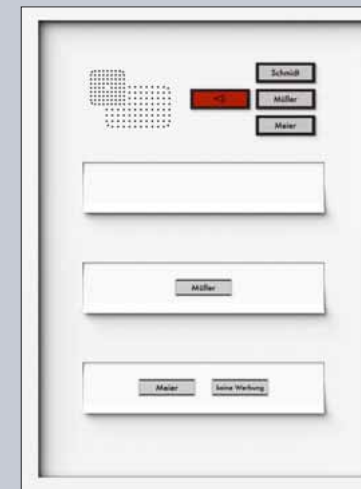

Standard: Zeitlos und funktional

Unaufdringlich passt sich die Anlage dem Stil der Eingangstür an. Die Oberfläche wird im gewünschten Farbton pulverbeschichtet.

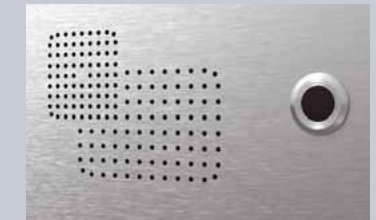
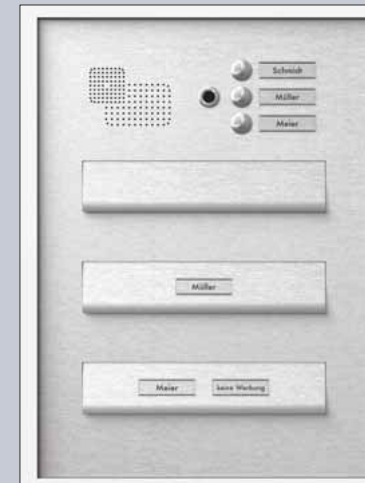

Exklusiv: Elegant und repräsentativ

Die Exklusiv-Briefkastenanlage mit hochwertigen Edelstahl-Klingeltastern besticht durch ihr klares Design. Die Außenseite kann in Edelstahloptik und in jeder pulverbeschichteten RAL- oder Sonderfarbe ausgeführt werden.

Briefkastenanlagen



Edelstahl-Außengriffe



1350 1351 1352 1360* 1362* 1670



1721 1722



1724



1731 1732 1733



1734 1735



1736 1737



1700



1723



1701



1702



1703



1704



1705



1706



1760*



1761*



1765



1740



1745



1766

Edelstahl-Griffe

302

Aus drucktechnischen Gründen sind Farbabweichungen zu den Originalfarbtönen möglich.



1708

1768

1769

1710

1770

1771

1780

1781

1790*

1791*

1795

1796

1870

1925

1926

1927

1928

1935

1936

1937

1950

1951

1953

1955

1970

1978

1979

1980

1981

1982

1983

1989

3138

* Dieser Griff ist auch in anderen Ausführungen erhältlich.

Sonstige Griffe

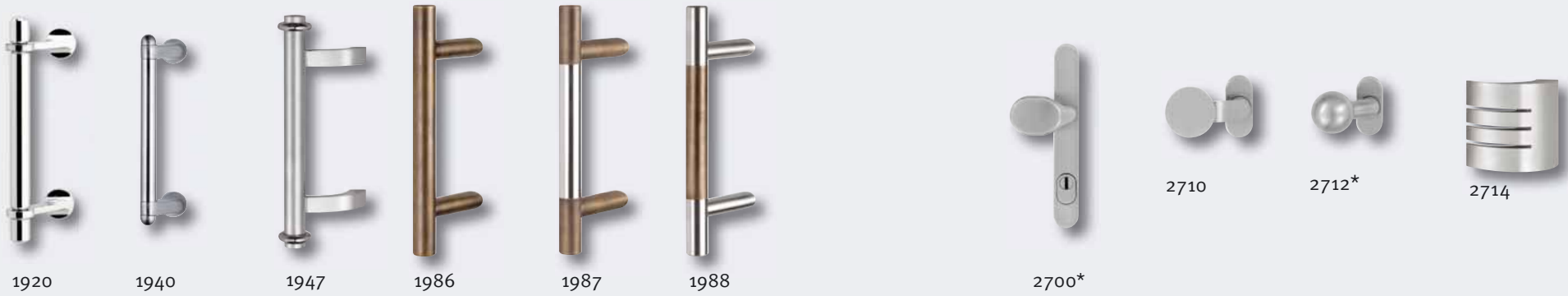
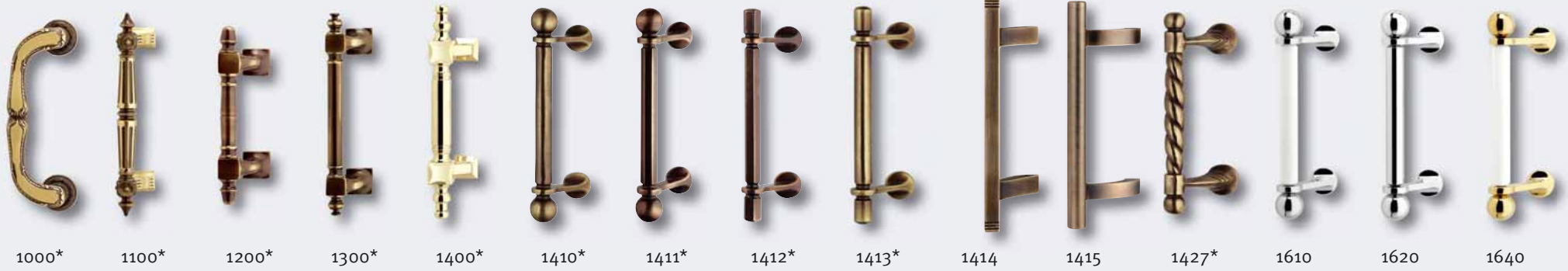



2000*



2010*



4140*



4141*

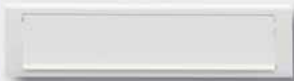

9020*



9021*



2600*



2621*



2622*



2627



2628



4201



4203



4204



4190*



4195*



4196



4465



4474.06



4474.80



4474.93



4481
rechts



2200*



2300*



2350



2351



2352



2353



2354



4420



4421*



4422*



4423*



4444*



9060*



DPI-Sicherheits-Zylinder



3KS-Plus-Sicherheits-Zylinder



2400*



2600.93



2626

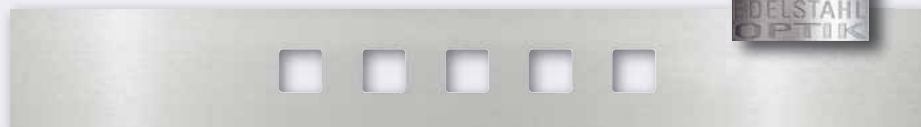

7760 Sockeldekor



7761 Sockeldekor



7763 Sockeldekor

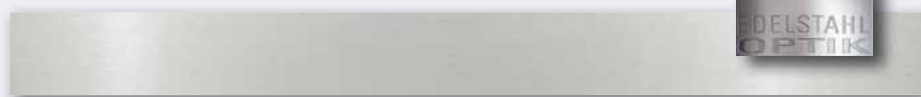

7764 Sockeldekor

* Dieser Griff / dieses Zubehör ist auch in anderen Ausführungen erhältlich.

Vordächer

Nutzen Sie unsere Erfahrung für die Gestaltung Ihres Eingangsbereiches aus einer Hand. Durch die haus-eigene Pulverbeschichtung harmo-nisieren Haustür und Haustürvordach

optimal miteinander und sichern so Farb- und Stilgleichheit. Die beeindruckende Vielzahl an Formen, Größen, Ausstattungen und

Oberflächen ermöglicht Ihnen die Auswahl der perfekten Über-dachung, die Ihren Vorstellungen und den baulichen Gegebenheiten Ihres Hauses entspricht.

Hier eine kleine Auswahl an Gestaltungsmöglichkeiten. Weitere Ideen finden Sie in unserem Katalog ALUMINIUM VORDÄCHER.



Tür: **S 3049, außen aufgesetzt**
Vordach: **V 1400**, RAL 7016 anthrazitgrau feinstruktur
Verglasung VSG klar



Tür: **S 3068, außen aufgesetzt**
Vordach: **V 1500**, PLF 79 graubraun feinstruktur
Verglasung VSG klar



VORDACH V 1350, DB 703 dunkelgrau matt, Verglasung VSG klar



Vordach V 1300, RAL 7016 anthrazitgrau feinstruktur, VSG klar



Zur optischen und funktionellen Aufwertung eines Hauseingangs mit vorhandenem Betonvordach bieten wir eine attraktive Auswahl geschlossener Vordachmodelle in Überschubversion.



Vordach V 1600, RAL 9016 weiß mit Edelstahl-Konsolen, VSG klar

Fenster

Das GRAUTE-Therm-90-Fenster überzeugt durch präzise Verarbeitung und ein hohes Sicherheitsniveau.

Die Abdichtung des 4-Kammer-Aluminium-Profilsystems mit einer Blendrahmenstärke von 80 mm und einer Flügelstärke von 90 mm erfolgt über zwei Anschlagdichtungen innen und außen sowie über eine

zusätzliche Mitteldichtung mit gegenüberliegendem Abdeckprofil. In Verbindung mit einer 3-Scheiben-Wärmeschutzverglasung (U_g ca. 0,6 W/m²K) mit Wärme-Kante-Randverbundsystem wird die Reduzierung des Wärmeverlustes nach außen nachhaltig optimiert.

Sowohl im Flügel als auch im Fest-

teil des Fensters kann die klassische eckige oder auch die formschön gerundete Sicherheitsglasleiste verwendet werden.

Die verschweißte Ausführung gewährleistet nicht nur beste Stabilität und Verwindungssteifigkeit, sie verleiht dem Fenster Eleganz und Ästhetik durch nahtlose Profilstöße.

Das verschweißte Graute-Therm-90-Fenster ist geprüft nach DIN EN 1627 in der Widerstandsklasse WK2 lieferbar.

Jedes GRAUTE-Therm-90-Fenster wird mit geprüften Sicherheitsbeschlägen ausgerüstet. Diese beinhalten eine massive Pilzkopfverriegelung als Aushebelsicherung.

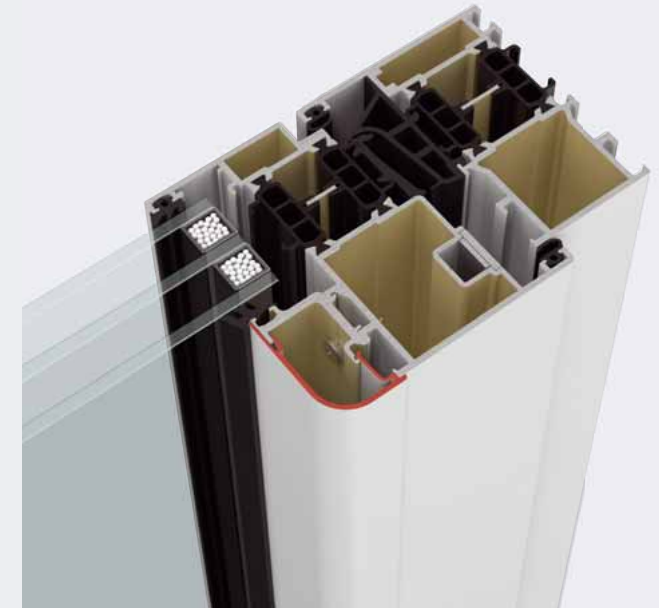

Hebeschiebeanlagen

Bei der Graute Hebeschiebeanlage 178 in zwei- oder dreispuriger Ausführung werden Wärmedämmung, Optik und technische Funktionalität optimal in Einklang gebracht.

Durch das 3-Kammer-Profilsystem in Verbindung mit 3-Fach-Wärmeschutzglas können U_w -Werte bis zu $1,0 \text{ W/m}^2\text{K}$ erreicht werden.

Bewährte Beschlagtechnik kombiniert mit Edelstahl-Laufschienen

ermöglichen ein dauerhaft sicheres und leichtes Laufverhalten.

Selbstverständlich werden die Flügel in gewohnter GRAUTE-Qualität verschweißt.

Hebeschiebeanlagen sind optional in geprüfter Sicherheit nach DIN EN 1627 Widerstandsklasse RC2 lieferbar.



Wohnungseingangstüren

Die Graute Wohnungseingangstür schützt Sie und Ihre Lieben vor ungebetenen Gästen und auch nachhaltig vor Lärm.

- 68-mm starke Aluminium-Rahmenkonstruktion mit formschöner Sicherheitsnachrüstzarge
- eckverschweißte Konstruktion
- massiver Kern aus hochwertiger Tischlerplatte mit MDF-Beplankung und HPL-Oberfläche
- durch bestehen bleiben der vorhandenen Stahlzarge meist keine Stemm-, Anputz- und Malerarbeiten nötig
- geprüfter Einbruchschutz nach DIN EN 1627 in den Widerstandsklassen WK2 und WK3.
- exzellente Schalldämmung bis Rwp 43 dB (geprüft nach DIN EN ISO 20140-3)
- Klimaklasse 3 (Prüfklima c)



Laubengangtüren

Die Graute Laubengangtür für den privaten und kommunalen Wohnbau bietet vorbildlichen Wärme-, Schall- und Einbruchschutz.



- hochwärmegedämmtes 4-Kammer-Profil-system GRAUTE-Therm-90 als Nachrüstzarge
- vier Dichtungsebenen
- mittlere Profilkammer mit Wärmereflektionsebene
- eckverschweißte Konstruktion
- geprüfter Einbruchschutz nach DIN EN 1627 in der Widerstandsklasse WK2
- exzellente Schalldämmung bis Rwp 41 dB (geprüft nach DIN EN ISO 20140-3)
- durch bestehen bleiben der vorhandenen Stahlzarge meist keine Stemm-, Anputz- und Malerarbeiten nötig



So entsteht Ihre neue GRAUTE-Haustür



Verwendung eigener Profilsysteme
ständige Qualitätskontrolle – auch schon
beim Wareneingang



In sechs aufwändigen Arbeitsgängen wird
eine absolut glatte Oberfläche erzeugt



Verschweißte Rahmen- und Flügel-
konstruktion



Nach Tauchvorbehandlung Beschichtung
in der hauseigenen Anlage



Sorgfältige Endmontage erfahrener
Fachkräfte



Gewissenhafte Endkontrolle aller Produkte

www.graute.de